

TYO 5290

VERTEX

株式会社ベルテクスコーポレーション

# 2026年3月期 通期決算説明資料

Consolidated Financial Results  
for FY2026/3 annual

2026年5月14日



|                    |        |
|--------------------|--------|
| 2026年3月期 決算概要      | › P.2  |
| 2027年3月期 業績予想・株主還元 | › P.10 |
| 第3次中期経営計画の進捗       | › P.14 |
| Appendix           | › P.37 |

# 2026年3月期 通期実績（連結）

- ・2026年3月期通期業績は増収増益。通期の売上高・各段階利益としては過去最高を達成
- ・売上高は、(株) I K K の新規連結効果に加え、コンクリート事業の浸水対策製品を中心とした売上増により増収
- ・営業利益は、原材料価格高騰の影響を受けた一方、付加価値製品を中心とした製品ミックス効果や価格改定効果および退職引当金の数理差異の影響などにより増益
- ・親会社株主に帰属する当期純利益は、(株) I K K 買収に伴う負ののれん発生益60.19億円を特別利益として計上したことにより大幅増益

|                     | 2025/3期 |        | 2026/3期        |                | 前期比    |         | 期初予想比  |         |
|---------------------|---------|--------|----------------|----------------|--------|---------|--------|---------|
|                     | 実績      | 期初予想値  | 2月12日<br>修正予想値 | 実績             | 増減額    | 増減率     | 増減額    | 増減率     |
| (単位：百万円)            |         |        |                |                |        |         |        |         |
| 売上高                 | 38,918  | 41,000 | 46,000         | <b>46,519</b>  | +7,601 | +19.5%  | +5,519 | +13.5%  |
| 営業利益                | 6,285   | 6,350  | 6,800          | <b>7,058</b>   | +772   | +12.3%  | +708   | +11.2%  |
| 営業利益率               | 16.2%   | 15.5%  | 14.8%          | <b>15.2%</b>   | —      | △1.0pt  | —      | △0.3pt  |
| 経常利益                | 6,449   | 6,500  | 6,900          | <b>7,109</b>   | +660   | +10.2%  | +609   | +9.4%   |
| 経常利益率               | 16.6%   | 15.9%  | 15.0%          | <b>15.3%</b>   | —      | △1.3pt  | —      | △0.6pt  |
| 親会社株主に帰属<br>する当期純利益 | 4,826   | 4,290  | 10,500         | <b>10,315</b>  | +5,488 | +113.7% | +6,025 | +140.4% |
| 当期純利益率              | 12.4%   | 10.5%  | 22.8%          | <b>22.2%</b>   | —      | +9.8pt  | —      | +11.7pt |
| EPS                 | 95円30銭  | —      | —              | <b>207円95銭</b> | —      | —       | —      | —       |
| ROE                 | 13.8%   | —      | —              | <b>25.7%</b>   | —      | —       | —      | —       |

# 2026年3月期 通期実績 (セグメント別)

## ■セグメント別売上高

|          | 2025/3期 | 2026/3期 |               | 前期比    |        | 期初予想比  |        |
|----------|---------|---------|---------------|--------|--------|--------|--------|
|          | 実績      | 期初予想値   | 実績            | 増減額    | 増減率    | 増減額    | 増減率    |
| (単位：百万円) |         |         |               |        |        |        |        |
| コンクリート   | 26,918  | 28,100  | <b>30,028</b> | +3,110 | +11.6% | +1,928 | +6.9%  |
| パイル      | 3,689   | 3,400   | <b>2,828</b>  | △860   | △23.3% | △571   | △16.8% |
| 斜面防災     | 4,890   | 5,500   | <b>4,635</b>  | △255   | △5.2%  | △864   | △15.7% |
| セグメント    | --      | --      | <b>5,623</b>  | --     | --     | --     | --     |
| その他      | 3,419   | 4,000   | <b>3,403</b>  | △16    | △0.5%  | △596   | △14.9% |
| 連結合計     | 38,918  | 41,000  | <b>46,519</b> | +7,601 | +19.5% | +5,519 | +13.5% |

## ■セグメント別利益

|          | 2025/3期 | 2026/3期 |               | 前期比  |        | 期初予想比 |        |
|----------|---------|---------|---------------|------|--------|-------|--------|
|          | 実績      | 期初予想値   | 実績            | 増減額  | 増減率    | 増減額   | 増減率    |
| (単位：百万円) |         |         |               |      |        |       |        |
| コンクリート   | 5,410   | 5,400   | <b>6,341</b>  | +930 | +17.2% | +941  | +17.4% |
| パイル      | 246     | 240     | <b>70</b>     | △175 | △71.4% | △169  | △70.6% |
| 斜面防災     | 1,659   | 1,760   | <b>1,595</b>  | △63  | △3.8%  | △164  | △9.3%  |
| セグメント    | --      | --      | <b>286</b>    | --   | --     | --    | --     |
| その他      | 779     | 850     | <b>893</b>    | +113 | +14.6% | +43   | +5.1%  |
| 全社共通費    | △1,810  | △1,900  | <b>△2,130</b> | △319 | +17.6% | △230  | +12.1% |
| 連結合計     | 6,285   | 6,350   | <b>7,058</b>  | +772 | +12.3% | +708  | +11.2% |

※売上高は外部顧客への売上高の数値を記載しております。  
 ※四捨五入の関係で合計が合わない場合があります。

## 売上高 前期比

**+7,601** 百万円 (+19.5%)

(百万円)

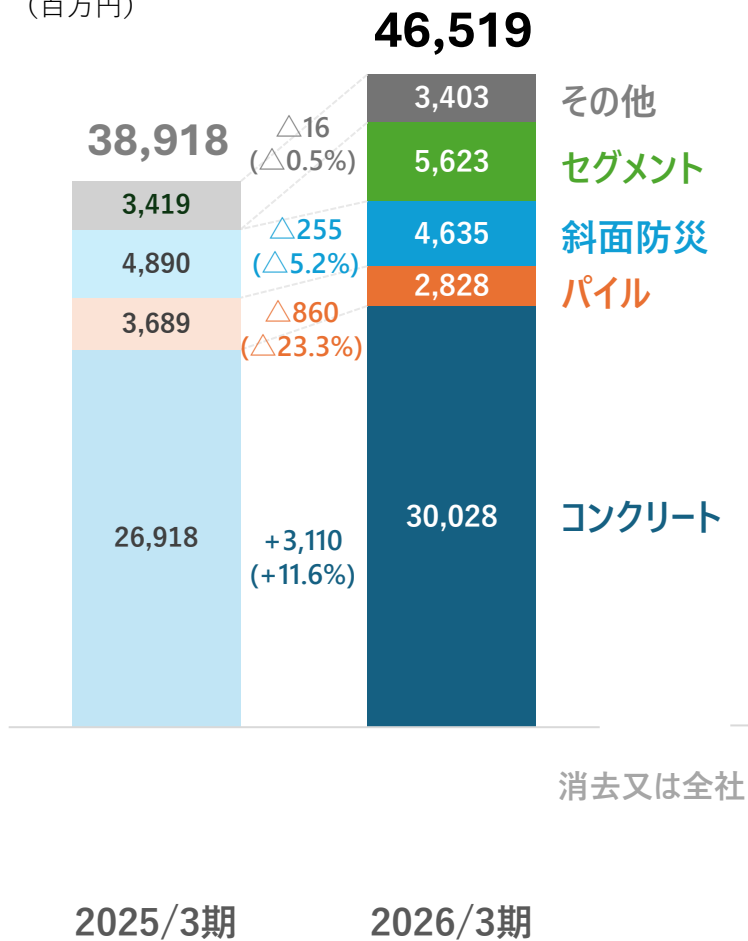

## 営業利益 前期比

**+772** 百万円 (+12.3%)

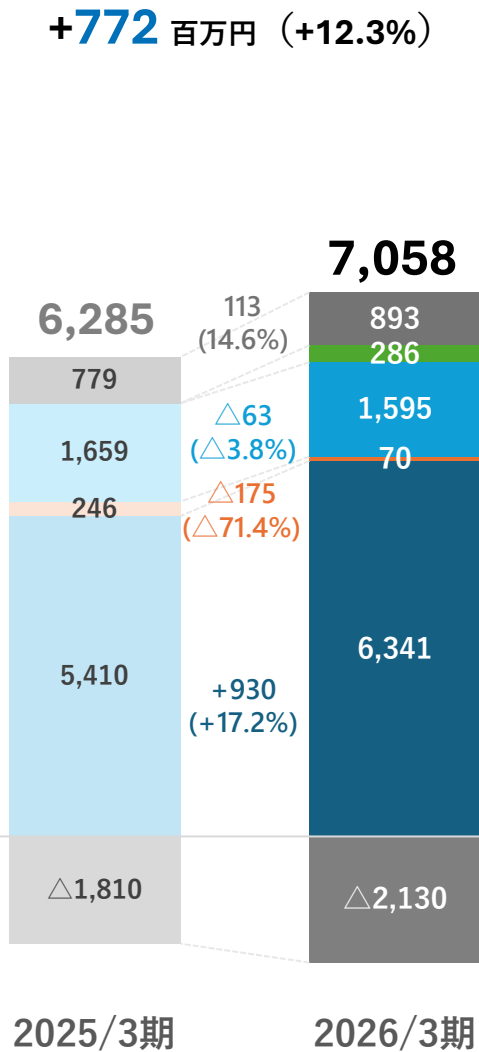

## ■ 営業利益の主な増減要因



## 要因別セグメント利益増減

(百万円)

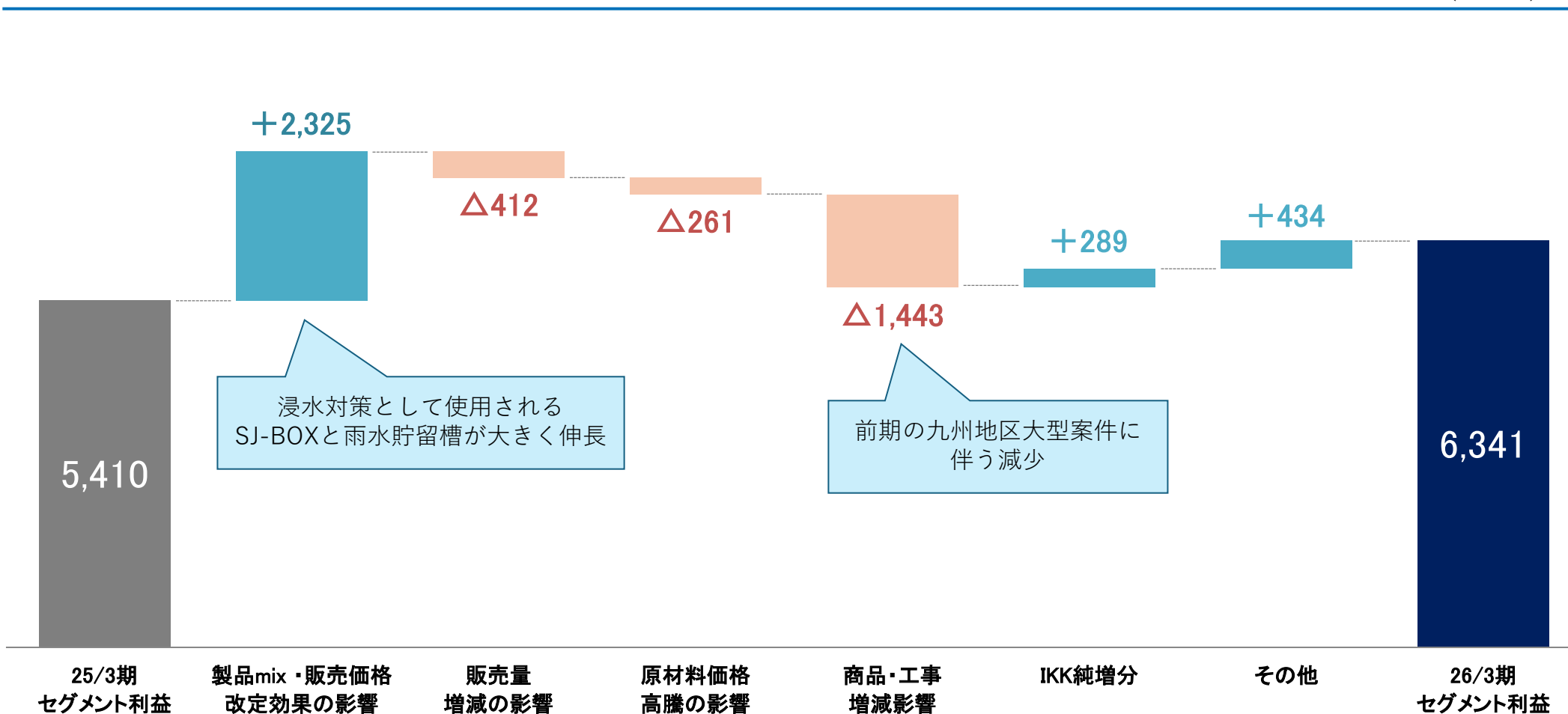

## 売上高 前期比

**+7,601** 百万円 (+19.5%)

(百万円)

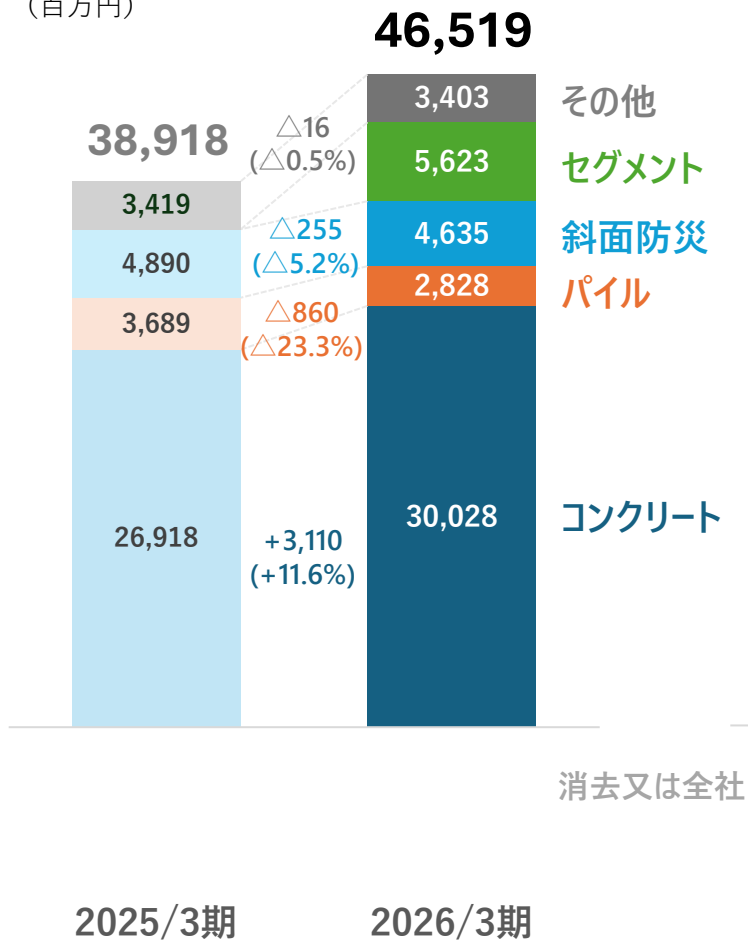

## 営業利益 前期比

**+772** 百万円 (+12.3%)

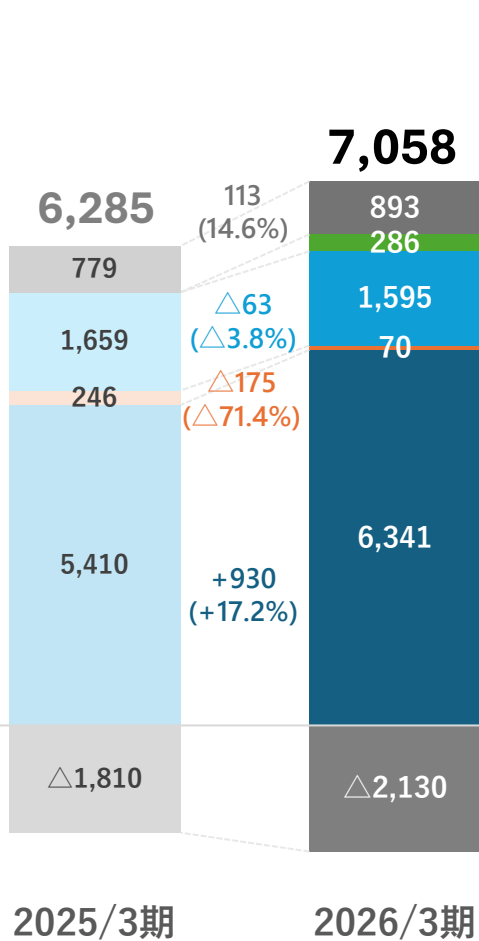

## ■ 営業利益の主な増減要因



# 2026年3月期 通期実績（連結貸借対照表）

- ・(株) I K K の新規連結などにより、総資産が約141億円増加
- ・同社の運転資金需要などに伴い有利子負債は約12.7億円増加したものの、D/Eレシオは0.12倍と低位に留まっており、今後のM&A等成長投資に向けた負債活用余地を十分に確保

| (単位：百万円)    | 2025/3期       | 2026/3期       | 前期比<br>増減額     |                 | 2025/3期       | 2026/3期       | 前期比<br>増減額     |
|-------------|---------------|---------------|----------------|-----------------|---------------|---------------|----------------|
|             | 実績            | 実績            |                |                 | 実績            | 実績            |                |
| 流動資産        | 34,690        | 44,321        | +9,631         | 負債              | 15,332        | 21,600        | +6,268         |
| 現預金         | 17,323        | 18,013        | +690           | 仕入債務            | 6,292         | 6,047         | △244           |
| 売上債権        | 10,935        | 16,159        | +5,223         | 有利子負債           | 3,909         | 5,184         | +1,274         |
| 棚卸資産        | 5,853         | 9,417         | +3,564         | その他負債           | 5,130         | 10,368        | +5,238         |
| その他流動資産     | 577           | 731           | +153           | 純資産             | 36,534        | 44,432        | +7,897         |
| 固定資産        | 17,176        | 21,711        | +4,534         | 株主資本            | 34,456        | 42,016        | +7,559         |
| 有形固定資産      | 11,297        | 15,462        | +4,165         | その他包括利益累計額      | 1,835         | 2,106         | +271           |
| 無形固定資産      | 3,424         | 3,043         | △380           | 新株予約権           | 242           | 308           | +66            |
| 投資その他の資産    | 2,455         | 3,204         | +749           |                 |               |               |                |
| <b>資産合計</b> | <b>51,866</b> | <b>66,032</b> | <b>+14,165</b> | <b>負債・純資産合計</b> | <b>51,866</b> | <b>66,032</b> | <b>+14,165</b> |
|             |               |               |                | <b>純資産比率</b>    | <b>70.4%</b>  | <b>67.3%</b>  | <b>△3.2pt</b>  |

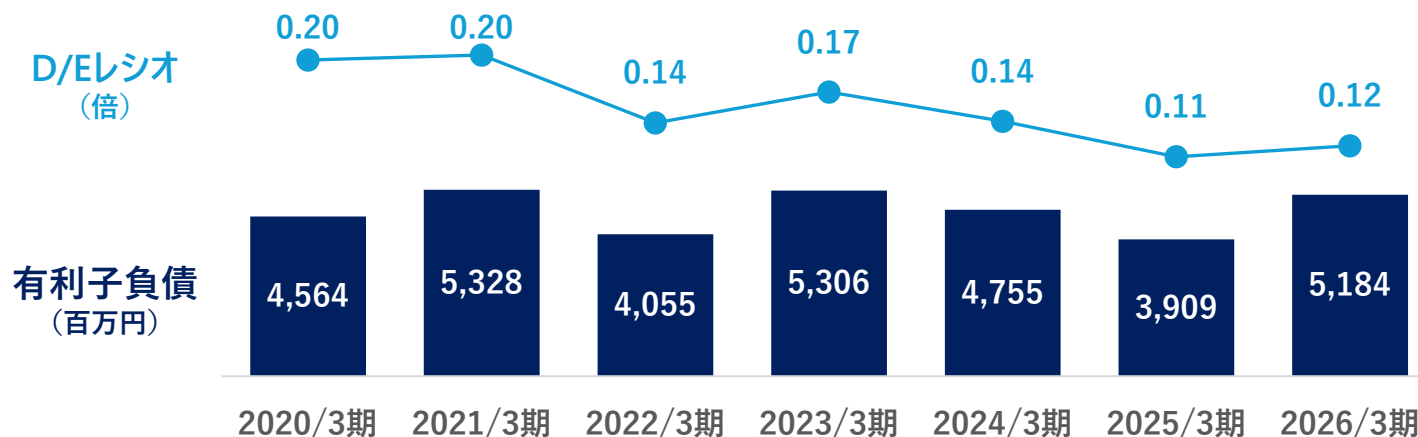

**第3次中期経営計画  
キャッシュアロケーション**

- ・負債活用余地：100～150億円
- ・D/Eレシオ：0.5x程度

# 2026年3月期 通期実績（連結キャッシュフロー計算書）

- ・ 営業CFは、(株) I K K の参画および取適法※適用に伴う運転資金の増加により、キャッシュインが減少
- ・ 投資CFは、設備更新投資や本社移転に伴う有形固定資産投資に加え、(株) I K K 株式の取得により、キャッシュアウトが増加

|                  | 2025/3期<br>実績 | 2026/3期<br>実績 | 前期比<br>増減額 |
|------------------|---------------|---------------|------------|
| (単位：百万円)         |               |               |            |
| 現金及び現金同等物の期首残高   | 13,896        | 17,303        | +3,407     |
| 営業活動によるキャッシュ・フロー | 6,376         | 5,351         | △1,025     |
| (うち減価償却費)        | 1,448         | 1,584         | +135       |
| 投資活動によるキャッシュ・フロー | 215           | △3,146        | △3,361     |
| 財務活動によるキャッシュ・フロー | △3,185        | △1,526        | +1,658     |
| 現金及び現金同等物の増減額    | 3,406         | 678           | △2,728     |
| 現金及び現金同等物の期末残高   | 17,303        | 17,981        | +678       |

※取適法：中小受託取引適正化法を示します。

2026年3月期 決算概要 ‹ P.2

**2027年3月期 業績予想・株主還元 ‹ P.10**

第3次中期経営計画の進捗 ‹ P.14

Appendix ‹ P.37

## 2027年3月期 通期業績予想 (連結)

- ・(株) I K K の通年寄与により、売上高は増収、経常利益までの各段階利益は増益を計画
- ・一方、前期の負ののれん発生益 (60.19億円) の剥落により、最終利益は減益計画となるが、負ののれん発生益を控除した実質ベースでは、最終利益も増益を見込む

|                     | 26/3期  | 27/3期         | 前期比    |         |
|---------------------|--------|---------------|--------|---------|
|                     | 実績     | 計画            | 増減額    | 増減率     |
| (単位：百万円)            |        |               |        |         |
| 売上高                 | 46,519 | <b>52,000</b> | +5,480 | +11.8%  |
| 営業利益                | 7,058  | <b>7,100</b>  | +41    | +0.6%   |
| 営業利益率               | 15.2%  | <b>13.7%</b>  | —      | △1.5pt  |
| 経常利益                | 7,109  | <b>7,250</b>  | +140   | +2.0%   |
| 経常利益率               | 15.3%  | <b>13.9%</b>  | —      | △1.3pt  |
| 親会社株主に帰属する<br>当期純利益 | 10,315 | <b>4,700</b>  | △5,615 | △54.4%  |
| 当期純利益率              | 22.2%  | <b>9.0%</b>   | —      | △13.1pt |

### 中東情勢の影響想定について

当社主力製品であるコンクリート等の無機材料への直接的影響は、現時点では限定的とみております。

他方、継手に使用するゴム製品等の副資材については、原油・ナフサ価格の上昇や需給逼迫の影響を受ける可能性があるため、今後の中東情勢や資源価格の推移を踏まえ、供給動向およびコストへの影響を継続的に注視してまいります。

# 2027年3月期 通期業績予想 (セグメント別)

## ■セグメント別売上高

(単位：百万円)

|        | 通期     |               |        |        |
|--------|--------|---------------|--------|--------|
|        | 26/3期  | 27/3期         | 前期比    |        |
|        | 実績     | 計画            | 増減額    | 増減率    |
| コンクリート | 30,028 | <b>29,800</b> | △228   | △0.8%  |
| パイル    | 2,828  | <b>3,300</b>  | +471   | +16.7% |
| 斜面防災   | 4,635  | <b>5,300</b>  | +664   | +14.3% |
| セグメント  | 5,623  | <b>10,000</b> | +4,376 | +77.8% |
| その他    | 3,403  | <b>3,600</b>  | +196   | +5.8%  |

## ■セグメント別利益

(単位：百万円)

|        | 通期     |               |      |         |
|--------|--------|---------------|------|---------|
|        | 26/3期  | 27/3期         | 前期比  |         |
|        | 実績     | 計画            | 増減額  | 増減率     |
| コンクリート | 6,341  | <b>5,750</b>  | △591 | △9.3%   |
| パイル    | 70     | <b>200</b>    | +129 | +183.6% |
| 斜面防災   | 1,595  | <b>1,800</b>  | +204 | +12.8%  |
| セグメント  | 286    | <b>600</b>    | +313 | +109.1% |
| その他    | 893    | <b>950</b>    | +56  | +6.3%   |
| 全社共通費  | △2,130 | <b>△2,200</b> | △69  | +3.3%   |

- ・ 当期配当は、期初計画を上方修正し、35円/株を予定（2026/3/10公表）
- ・ (株) I K K 買収に伴う負ののれん影響を控除後ベースでは、配当性向40.8%、総還元性向70.0%
- ・ 株主還元については、中長期的な累進配当を基本としつつ、資本効率向上の観点から、現中計で掲げた配当性向30%の目安を40%に引き上げ、40円/株（前期比5円増配）の配当を計画しており、配当性向は42%を見込む
- ・ 自己株式取得については、上限10億円を目途に資本構成の適正化に加え、投資案件、キャッシュフロー、株価水準等を総合的に勘案し機動的に実施し、配当とあわせて総還元の充実を図る

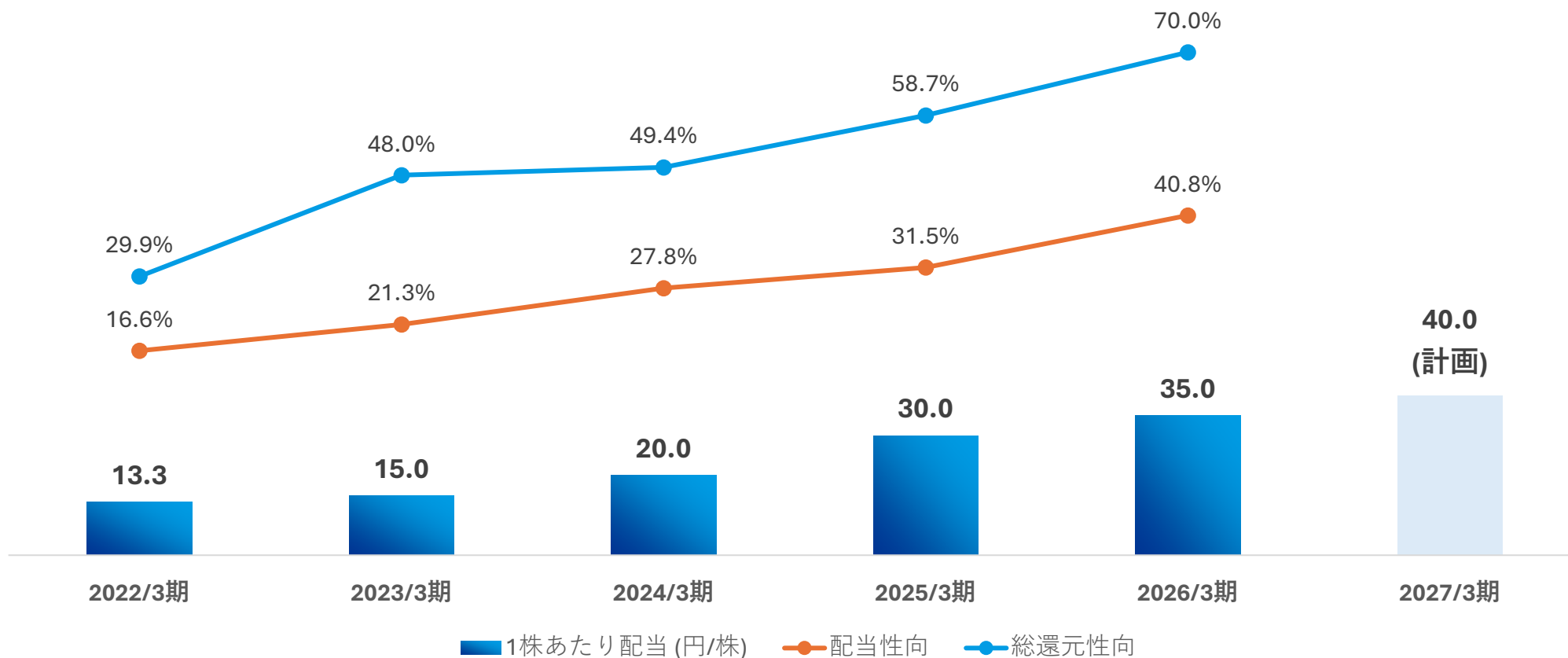

- 2026年3月期 決算概要 ‹ P.2
- 2027年3月期 業績予想・株主還元 ‹ P.10
- 第3次中期経営計画の進捗 ‹ P.14**
- Appendix ‹ P.37

# 第3次中期経営計画概要

VERTEX Vision 2034に基づく1期目の計画として  
事業ポートフォリオの強化に向けた成長投資を行い、  
基盤を整えたコア事業の再成長と長期的な成長の軸となる新規事業の育成に取り組む

■ 第4次～第5次中期経営計画  
(2028.3～2034.3)

■ 第2次中期経営計画  
(2022.3～2024.3)

持続的成長を確実にする  
ための事業・経営基盤の強化

2024年3月

売上高  
**368億円**  
営業利益  
**57億円**

ROE  
11.5%

2021年3月

売上高 **377億円**  
営業利益 **52.9億円**  
営業利益率 **14.0%**

■ 第1次中期経営計画 (2020.3～2021.3)

経営統合に伴う事業・経営基盤の基礎固め

現在

2027年3月

売上高  
**500億円**  
営業利益  
**65億円**

ROE  
14%

2034年

売上高  
**1000億円**  
営業利益  
**150億円**

ROE  
20%

■ 第3次中期経営計画 (2025.3～2027.3)

- ① 事業ポートフォリオの強化
- ② サステナビリティ経営の推進
- ③ 人的資本、R&D、DX強化

施策

01

## 事業ポートフォリオの強化

- ① 基盤事業のコンクリート・斜面防災において市場成長を踏まえた安定的な収益拡大の推進
- ② 育成事業のインフラメンテナンス、鉄道、防衛及び油圧ホースメンテナンス事業に対する成長投資を推進
- ③ オーガニック成長に加え、M&Aを通じた事業ポートフォリオの強化・拡大を推進

施策

02

## サステナビリティ経営の推進

- ① 「10年後のありたい姿」を目指し、「みらい工場」・「ワンストップ・メンテナンス」  
・「オンサイトプレキャスト」・「スマート斜面防災」の実現に向けての体制構築
- ② カーボンニュートラルに向けた取り組みの推進

施策

03

## 人的資本・R&D・DXの推進強化

- ① 人財開発プログラム・採用プログラムの更なる推進強化
- ② 通常の研究開発や設備投資に加え、「10年後のありたい姿」を意識した成長投資を推進
- ③ 情報システムやICTインフラの整備とDXの更なる推進

## VERTEX Vision 2034に向け、事業ポートフォリオの強化に取り組んでいく

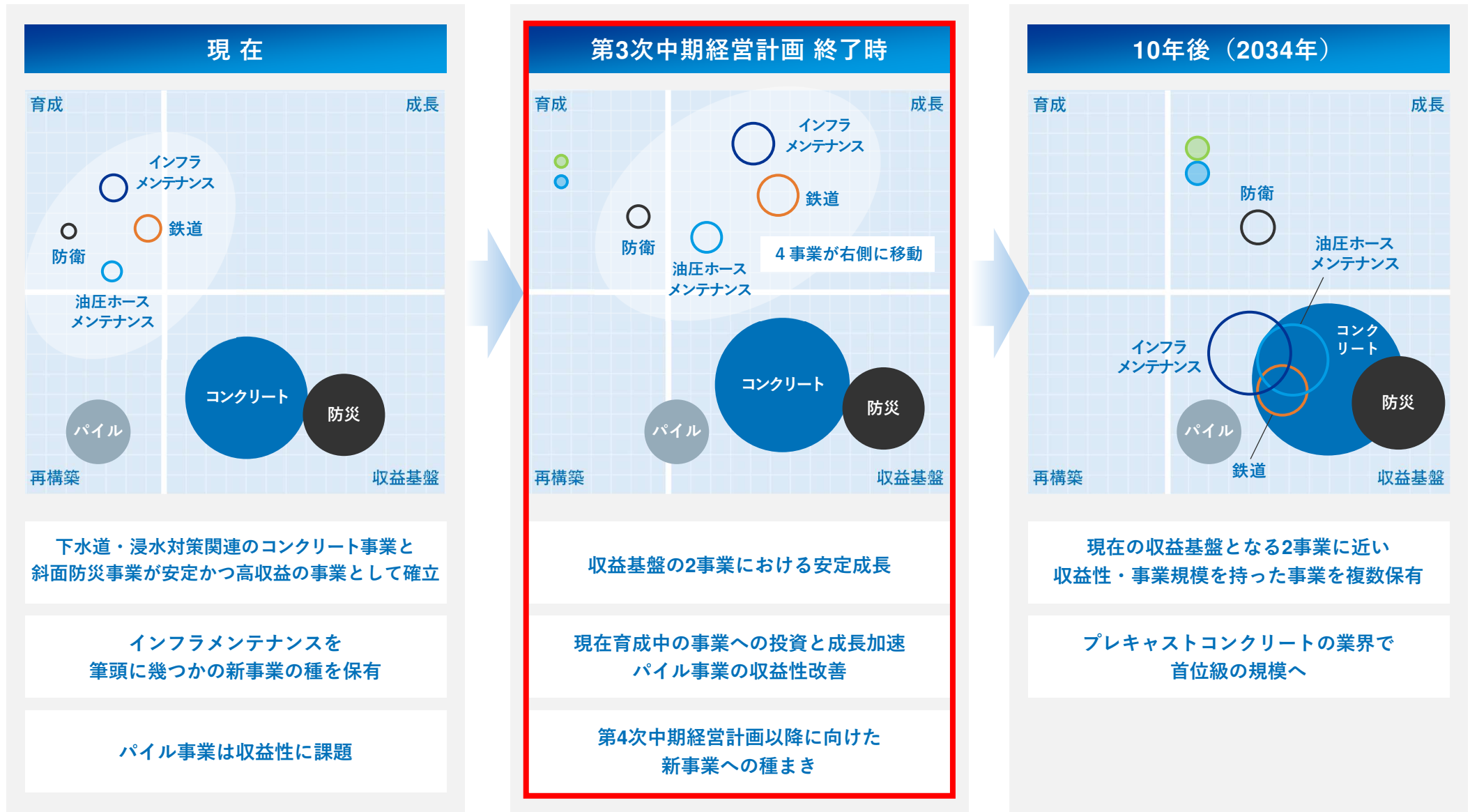

## ●第1次国土強靱化実施中期計画

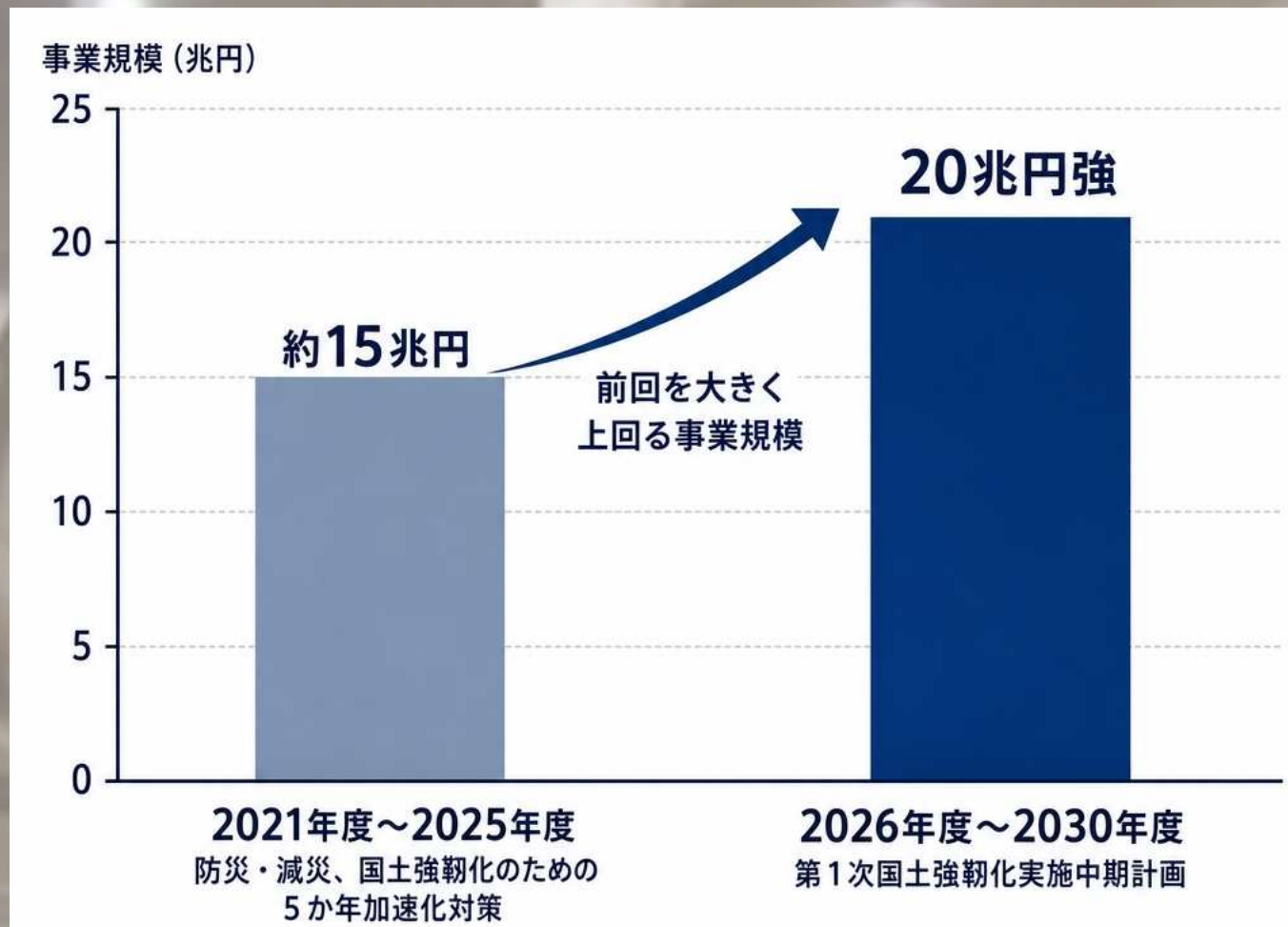

## ●第1次国土強靱化実施中期計画

### ■流域治水対策（河川、砂防、下水道、海岸）

|         |       |      |
|---------|-------|------|
| 浸水対策完了率 | 2023年 | 5%   |
|         | 2030年 | 12%  |
|         | 2058年 | 100% |

### ■上下水道施設の戦略的維持管理・更新

|                 |       |      |
|-----------------|-------|------|
| 大口径下水道管路健全性の確保率 | 2024年 | 0%   |
|                 | 2030年 | 100% |

#### 対策実施例

河道掘削・堤防整備

ダム建設・再生

利水容量を活用した事前放流の強化

貯留機能保全区域の指定

砂防関係施設整備

高水敷掘削箇所での湿地創出

雨水貯留浸透施設整備

海岸保全施設整備

内水対策の強化

#### 対策実施例

管更生前

管更生後

管更生工法  
（破損や腐食した既設管の内面に新たに管を構築することにより、耐荷性能、耐久性能を確保）

人工衛星を用いた漏水検知システムのイメージ

管路内部のドローン調査のイメージ

## ● 地下調節池事業への進出

### ■ 東京都における今後の地下空間利用

東京都における調節池の事業化目標

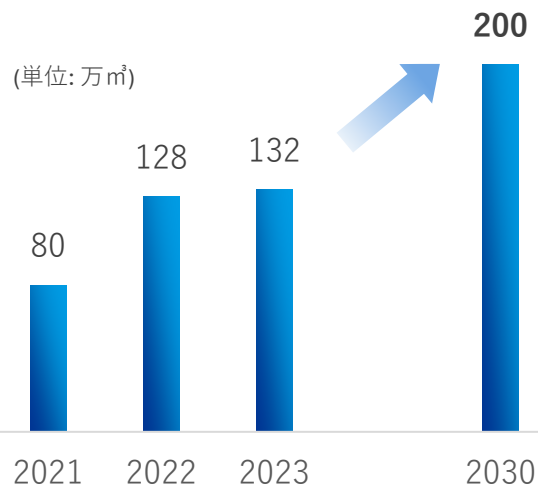

地下河川の検討イメージ

地下トンネル調節池  
(神田川)



引用) 東京都建設局 『東京都における地下空間を利用した治水施設』 (2024)

### ■ 合成セグメントとは

- ・ 5面を鋼板で覆われた鋼殻内部に鉄筋と鋼材を配置し鋼材とコンクリートを一体化したセグメント
- ・ 構造上、内水圧に強く、治水需要に対応力が高い
- ・ プレーヤーの少ない領域であり、競合製品に対してコスト面で優位

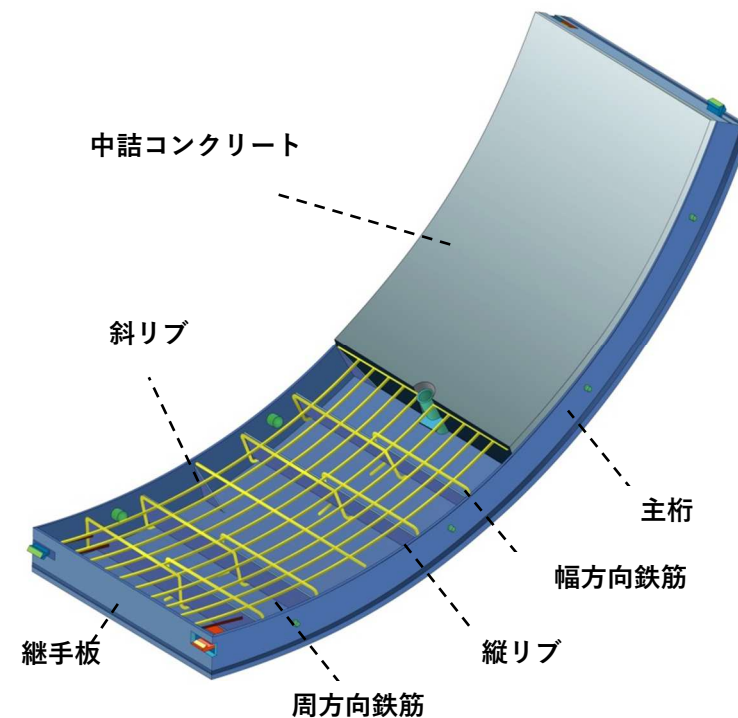

## ● 地下調節池事業への進出

■ 流域治水対策（河川、砂防、下水道、海岸）



引用) 神奈川県横浜川崎治水事務所 川崎治水センター「矢上川地下調整池整備事業 リーフレット」より

●地下調節池事業への進出

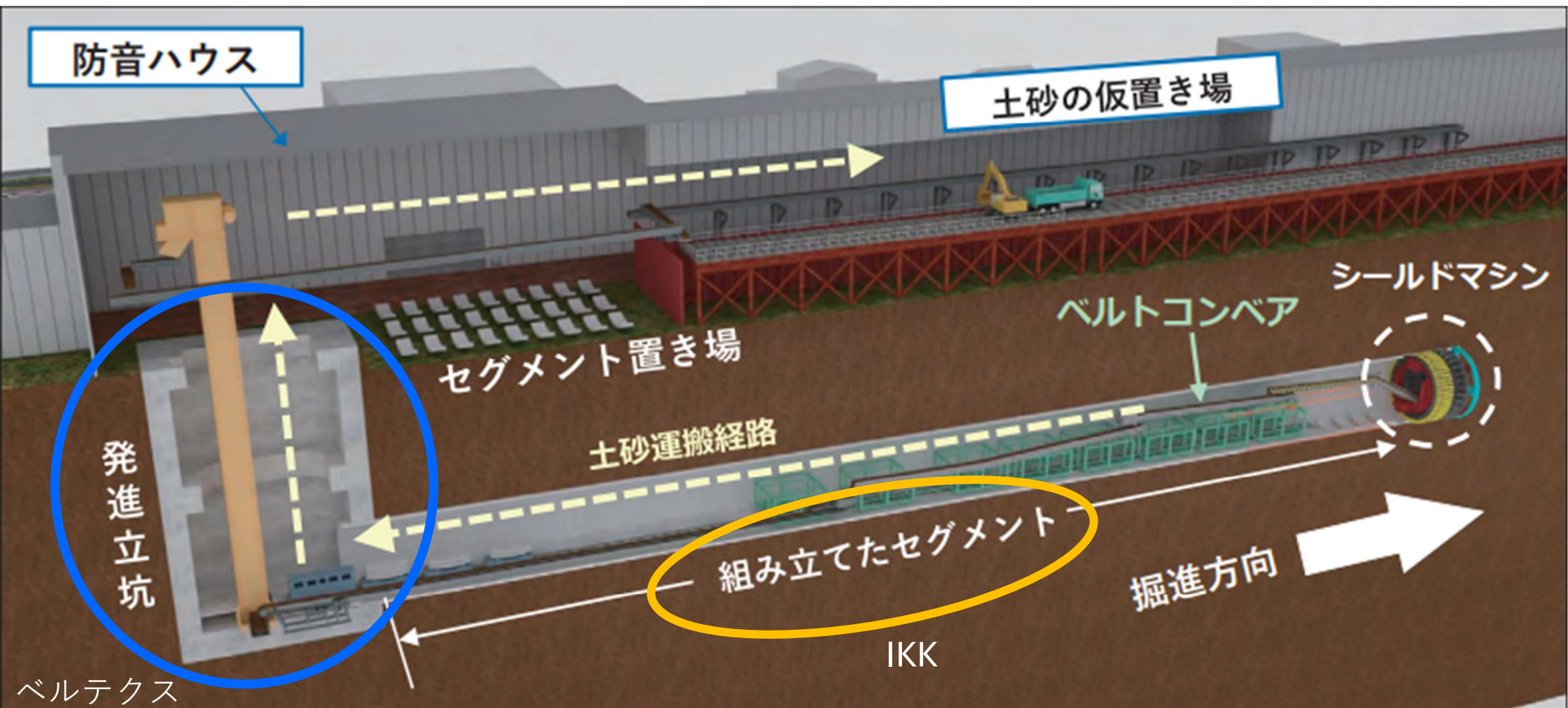

引用) 神奈川県ホームページ「矢上川地下調整池 整備事業 トンネル本体1期工事について」より

## ● 建設後50年を経過する既存インフラの割合

**農業用排水路**※1  
約5万km  
基幹的農業水利施設



**道路橋**※2  
約73万橋  
橋梁 2m以上

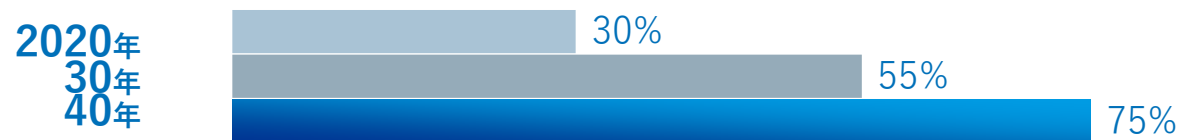

**下水道管きよ**※2  
総延長約47万km

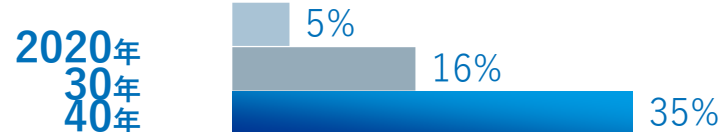

**港湾岸壁**※2  
約5,000施設  
水深 -4.5m以深

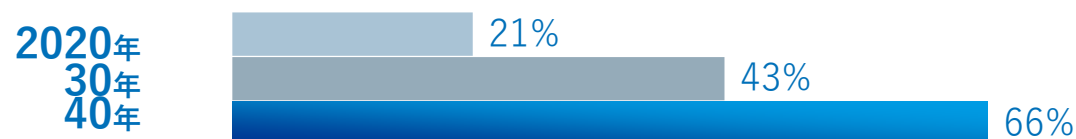

**防火水槽**※3※4  
約52万基

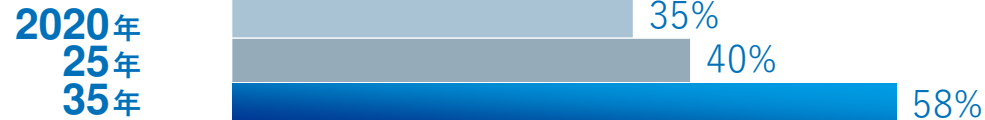

※1 農林水産省 農業水利施設におけるストックマネジメントの取組について

※2 国土交通省 インフラメンテナンス情報「社会資本の老朽化の現状と将来」

※3 総務省消防庁「消防力の整備指針及び消防水利の基準に関する検討会・ワーキンググループ合同会議」平成26年7月

※4 消防研究所「地下埋設の現場打ち鉄筋コンクリート製防火水槽の長期劣化に関する研究」2006年3月 より当社にて推定

## ●メンテナンス事業の推進（当社保有工法の一例）

### ■上下水道施設の戦略的維持管理・更新

高耐久性レジンコンクリートパネルによる補修工法

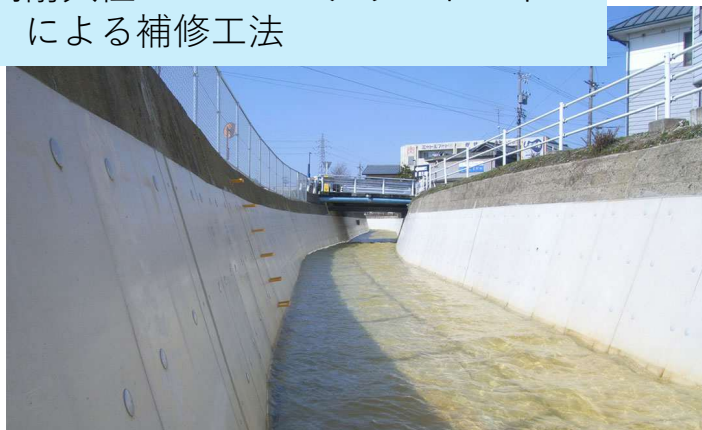

ASフォーム工法

超高強度繊維補強コンクリート（ダクトアル）を用いた補修工法



ダクトアルパネルライニング工法

防火水槽の頂版を直接支える崩落対策工法



バネ支柱工法

高炉スラグ系再乳化型粉末アクリルポリマーセメントモルタルによる構造物補修工法



ASモルタル工法

人孔鉄蓋修繕工法



エポ工法

## ●ベルテクスの調査技術（一例）



地中レーダー探査



ファイバースコープ

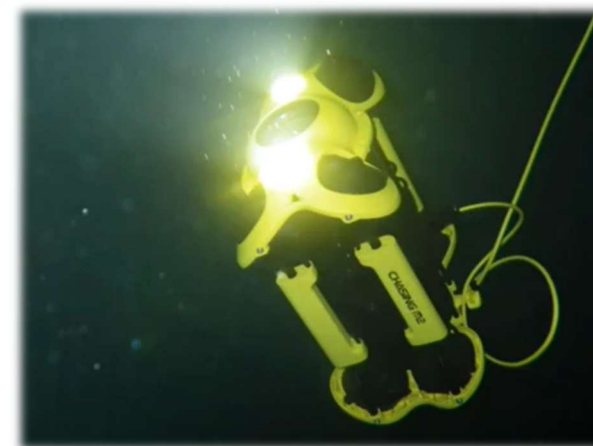

水中ドローンによる構造物目視検査

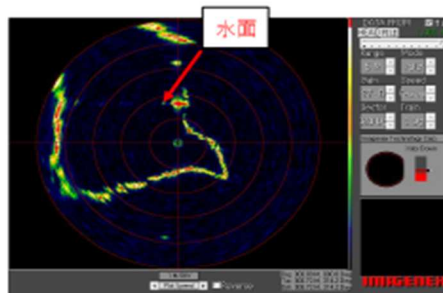

(b) 水中ソナー測定状況



水中ROVと水中ソナー洗堀形状調査

●ベルテクス(株)の試験分析センター

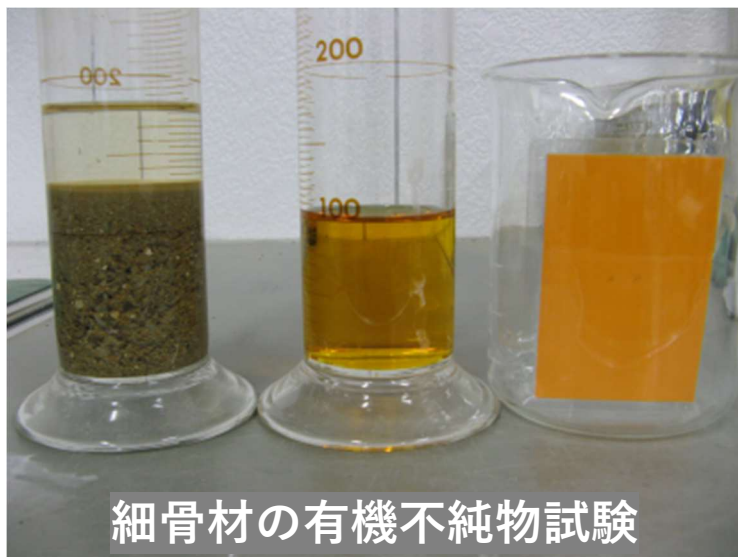

細骨材の有機不純物試験



セメント凝結時間の差の試験



鋼材の引張強さ試験



鋼材溶接部のマクロ試験

## ● リダンダンシーの確保

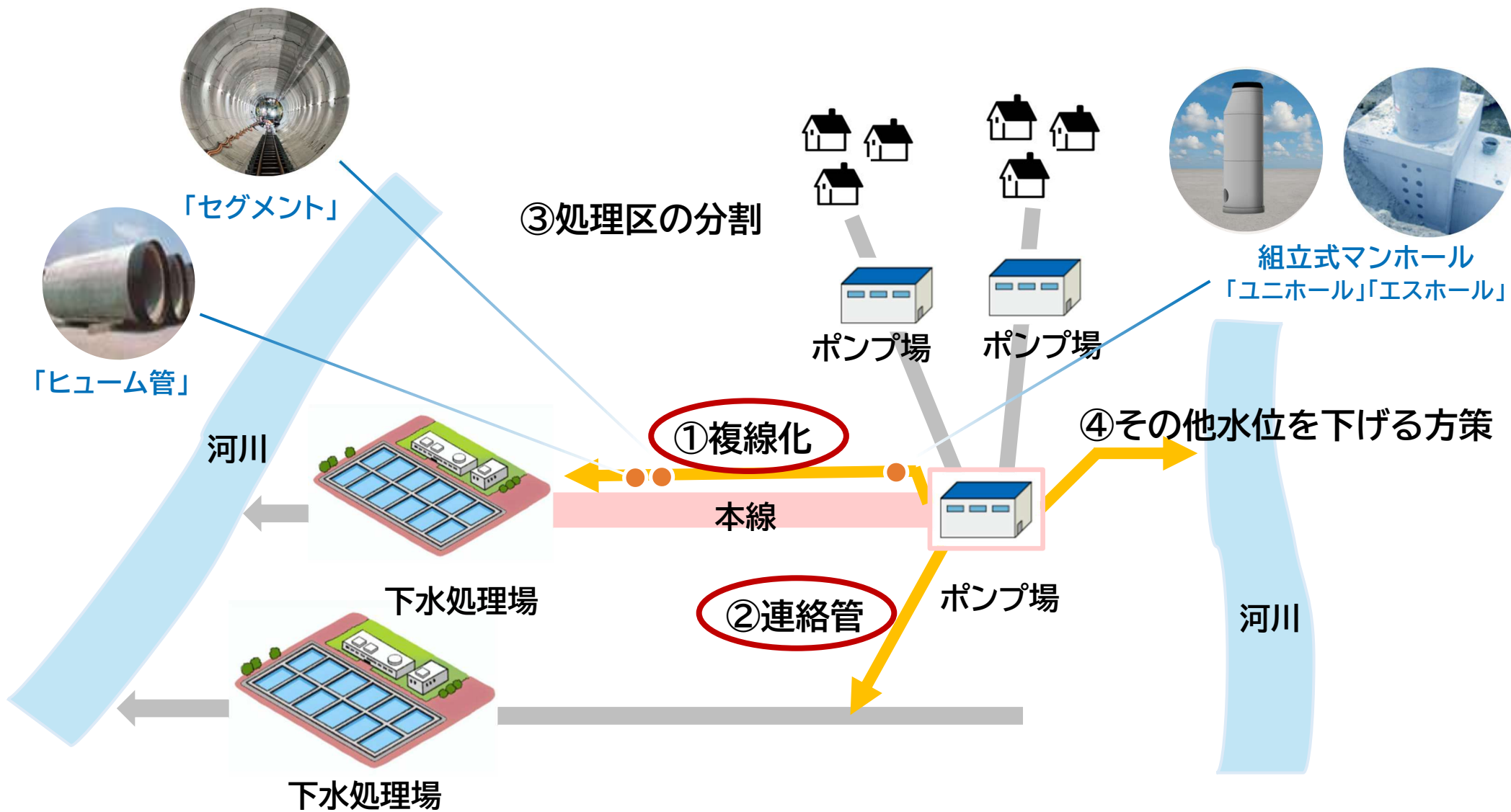

## ● リダンダンシーの確保

両社の技術融合による新製品・新材料開発などで、持続可能な社会の構築に貢献  
特に、下水道管内で発生する硫化水素や硫酸などの腐食環境対策製品などへの展開

### ■ 耐硫酸性・長寿命コンクリートのラインナップの充実



結合剤に70%を超える高炉スラグ微粉末を  
配合したコンクリート



CO2削減率60%以上

普通コンクリート



LLコンクリート



メタカオリン、フライアッシュ等のアルカリに活性  
な粉体（活性フィラー）と水ガラス等のアルカリシ  
リカ溶液の縮重合反応により生成される固化体。  
セメントを全く使用しないコンクリート

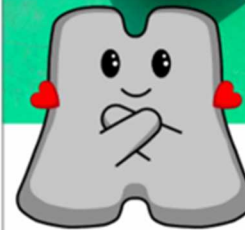
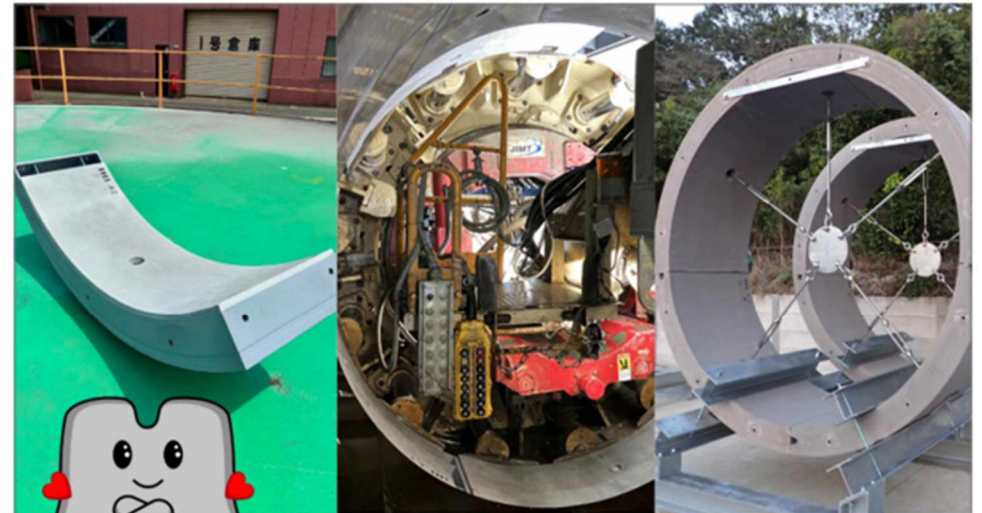

鉄建建設株式会社

株式会社 IKK

## ●土砂災害対策への貢献

■民間企業の施設内 法面・崩壊土砂対策工事



イメージ写真

## ●土砂災害対策への貢献

### ■土砂災害特別警戒区域イメージ図



### 崩壊土砂防護柵 設置前イメージ

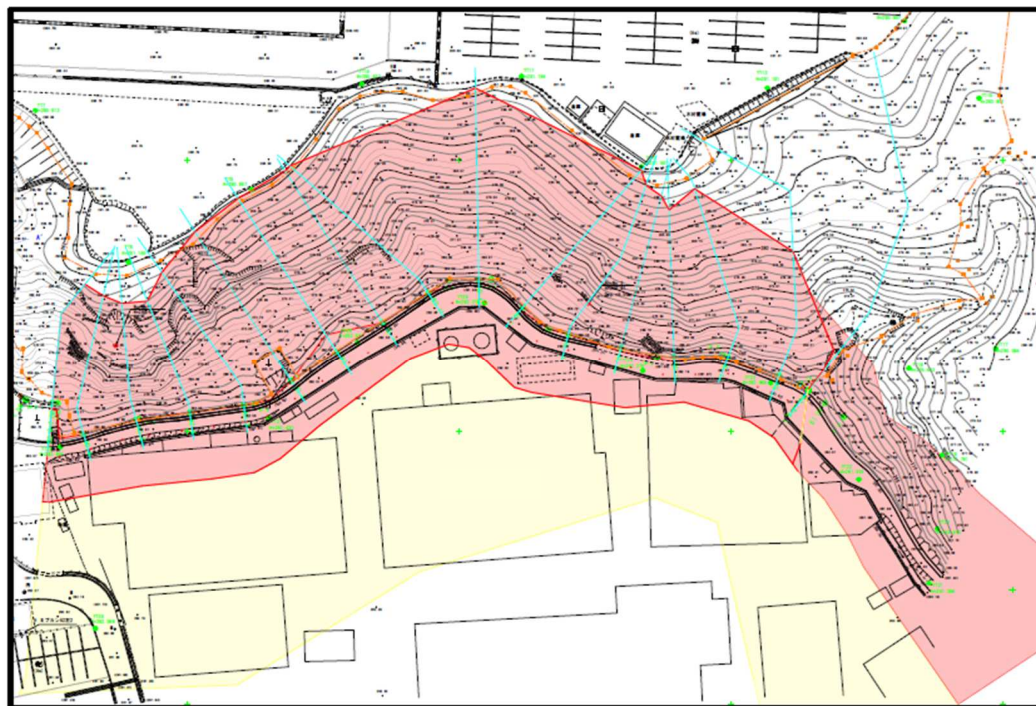

### 崩壊土砂防護柵 設置後イメージ

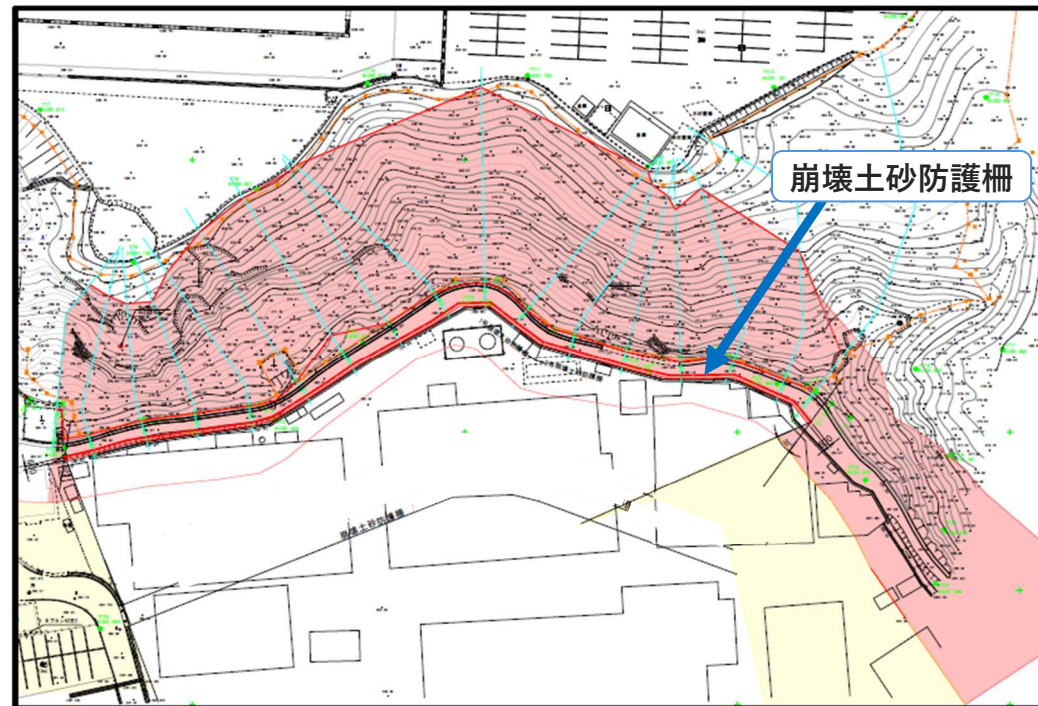

赤色：土砂災害特別警戒区域  
黄色：土砂災害警戒区域

施策

01

## 事業ポートフォリオの強化

- ① 基盤事業のコンクリート・斜面防災において市場成長を踏まえた安定的な収益拡大の推進
- ② 育成事業のインフラメンテナンス、鉄道、防衛及び油圧ホースメンテナンス事業に対する成長投資を推進
- ③ オーガニック成長に加え、M&Aを通じた事業ポートフォリオの強化・拡大を推進

施策

02

## サステナビリティ経営の推進

- ① 「10年後のありたい姿」を目指し、「みらい工場」・「ワンストップ・メンテナンス」  
・「オンサイトプレキャスト」・「スマート斜面防災」の実現に向けての体制構築
- ② カーボンニュートラルに向けた取り組みの推進

施策

03

## 人的資本・R&D・DXの推進強化

- ① 人財開発プログラム・採用プログラムの更なる推進強化
- ② 通常の研究開発や設備投資に加え、「10年後のありたい姿」を意識した成長投資を推進
- ③ 情報システムやICTインフラの整備とDXの更なる推進

## ●ベルテクス鉄道事業部 開発製品

鉄道事業部では、新たに軽量プレキャストホーム柵基礎工法（BP基礎）を、西日本旅客鉄道(株)、ジェイアール西日本コンサルタンツ(株)、大鉄工業(株)の4社で共同開発をしました。



改良型可動式ホーム柵 JR西日本・(株)JR西日本テクシア・ナブテスコ(株)共同開発



BP基礎概略図(3扉車用)

ホーム柵 基礎断面図  
(新旧比較)

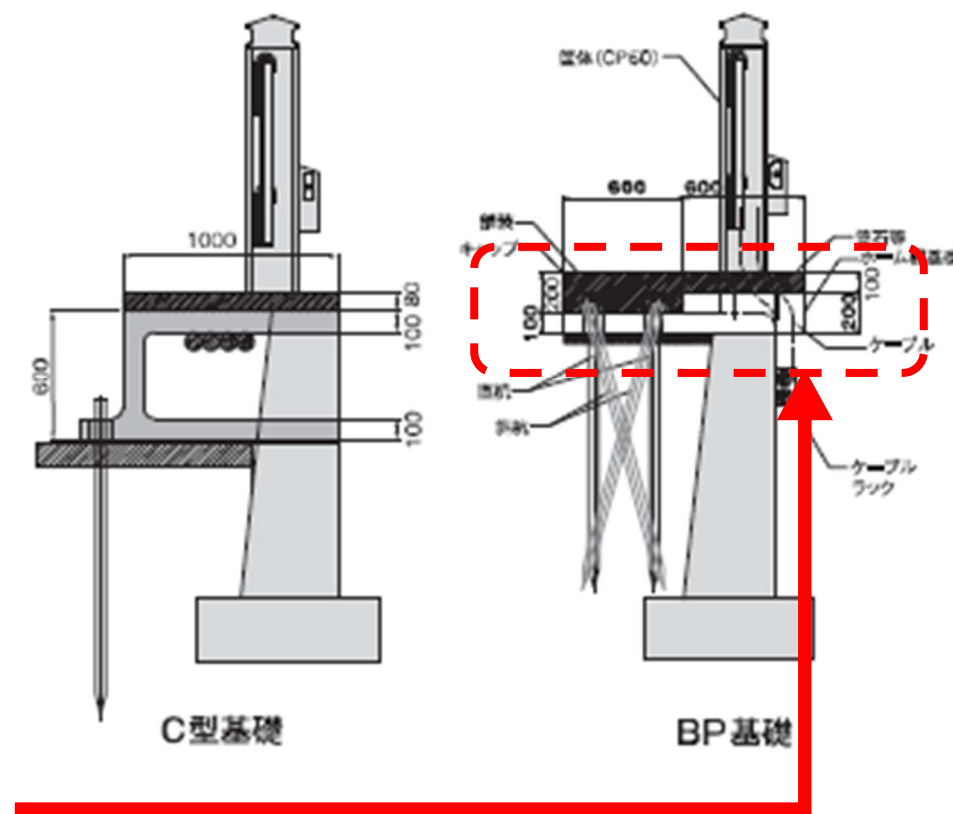

※大鉄工業(株)作成PR資料から抜粋

## ●専門性の高い人材育成

斜面防災事業部および技術本部では、毎年、土木学会で研究発表を行い、斜面防災技術や様々な技術の高度化に取り組むとともに、当社の技術力を対外的に精力的に発信しています。



## ●新技術開発（共同研究：調査・診断）

大阪大学 × ベルテクス(株)



非破壊・水中・鉄筋探査

富山県立大学 × ベルテクス(株)



非破壊・水中・コンクリート強度推定

中期経営計画期間においては英文対応や開示の拡大等をはじめ、IR活動の充実化も意識  
株主・投資家との対話を通じた企業価値向上を目指す

## ■ 今後のIR活動の方針



## ■ 投資家との対話状況 (2026年3月期通期) | フィードバックの実施状況 面談内容について議事録を作成し、役員全員に随時報告

| 対話状況               |           | MTG・説明会 | 主な対応者                                 |
|--------------------|-----------|---------|---------------------------------------|
| アナリスト・機関投資家向け個別MTG |           | 37回     | 経営企画本部 (本部長)<br>経営企画部 (部長)<br>広報・IR室長 |
|                    | うち国内機関投資家 | 30回     |                                       |
|                    | うち海外機関投資家 | 7回      |                                       |
| アナリスト・機関投資家向け決算説明会 |           | 2回      | 代表取締役社長・取締役・経営企画本部長                   |

(2025年12月19日開催)





|                    |               |
|--------------------|---------------|
| 2026年3月期 決算概要      | › P.2         |
| 2027年3月期 業績予想・株主還元 | › P.10        |
| 第3次中期経営計画の進捗       | › P.14        |
| <b>Appendix</b>    | <b>› P.37</b> |

- 工事名 : 愛知県豊明間米南部土地区画整理事業 調整池築造工事
- 物件概要 : 豊明間米南部土地区画整理事業で雨水流出抑制を目的に調整池が採用されました
- 製品 : プレキャスト式雨水地下貯留槽 内空高さ4.0m 貯留量:6,838<sup>m</sup>



発注者 : 東京都下水道局  
 工事名 : 千代田区富士見二丁目外濠流域貯留管工事 (千代田幹線整備事業の一部)  
 物件概要 : 千代田幹線整備事業は、千代田区飯田橋～港区港南までの約8.7kmの新設幹線を整備し、老朽化している既設幹線の再構築と、外濠等の水質改善を目的とするプロジェクトの一部で採用されました。  
 製品 : セグメント内径4.9m 地下約48m～59m



※出典：東京都下水道局「千代田幹線整備場業案内」より

# 事業ポートフォリオの強化 | インフラメンテナンス 事例紹介

- 発注者 : 中国四国農政局吉井川農業水利事業所
- 工事名 : 令和7年度吉井川農業水利事業 新田原井堰付帯施設整備 (その3) 工事
- 物件概要 : 頭首工下流エプロンの摩耗が著しく、部材厚不足から揚圧力に対する堰本体の安全性が懸念された。  
この保全対策として、エプロン表層に摩耗・衝撃に対する抵抗性に優れた超高強度繊維補強コンクリートパネル (ダクトルパネル) を設置する補修・補強案が採用された。
- 製品 : 超高強度繊維補強コンクリートパネル (ダクトルパネル) 864㎡



## 2026年2月末に本社移転

2025年10月1日付でベルテクスグループの一員となった(株) I K K は、両国から麴町に本社を移転し、ベルテクスグループの本社と同一拠点での業務を開始しました。新たな環境のもと、部署や会社の垣根を超えたコミュニケーションの促進と、より柔軟な働き方の実現を目指し、さらなる企業価値の向上に取り組んでまいります。



# 四半期別実績

| (単位：百万円) | 2022年3月期 |       |        |        | 2023年3月期 |       |        |        | 2024年3月期 |       |        |        | 2025年3月期 |       |        |        | 2026年3月期 |       |        |        |
|----------|----------|-------|--------|--------|----------|-------|--------|--------|----------|-------|--------|--------|----------|-------|--------|--------|----------|-------|--------|--------|
|          | 1Q       | 2Q    | 3Q     | 4Q     | 1Q       | 2Q    | 3Q     | 4Q     | 1Q       | 2Q    | 3Q     | 4Q     | 1Q       | 2Q    | 3Q     | 4Q     | 1Q       | 2Q    | 3Q     | 4Q     |
| 売上高      | 7,483    | 8,836 | 11,155 | 10,040 | 8,161    | 8,746 | 11,544 | 10,645 | 7,615    | 8,578 | 10,274 | 10,367 | 8,241    | 9,765 | 10,367 | 10,544 | 8,700    | 8,953 | 13,337 | 15,529 |
| 売上総利益    | 2,463    | 3,009 | 3,426  | 3,009  | 2,386    | 2,558 | 3,656  | 3,218  | 2,465    | 3,048 | 3,438  | 3,223  | 2,645    | 3,398 | 3,548  | 3,646  | 2,891    | 3,102 | 4,493  | 4,460  |
| 売上総利益率   | 32.9%    | 34.1% | 30.7%  | 30.0%  | 29.2%    | 29.2% | 31.7%  | 30.2%  | 32.4%    | 35.5% | 33.5%  | 31.1%  | 32.1%    | 34.8% | 34.2%  | 34.6%  | 33.2%    | 34.7% | 33.7%  | 28.7%  |
| 販管費      | 1,479    | 1,480 | 1,420  | 1,386  | 1,528    | 1,548 | 1,581  | 1,600  | 1,678    | 1,656 | 1,621  | 1,492  | 1,864    | 1,729 | 1,676  | 1,682  | 1,816    | 1,816 | 2,126  | 2,130  |
| 営業利益     | 984      | 1,530 | 2,006  | 1,623  | 858      | 1,010 | 2,075  | 1,618  | 787      | 1,392 | 1,818  | 1,731  | 781      | 1,669 | 1,872  | 1,964  | 1,075    | 1,287 | 2,367  | 2,329  |
| 営業利益率    | 13.2%    | 17.3% | 18.0%  | 16.2%  | 10.5%    | 11.5% | 18.0%  | 15.2%  | 10.3%    | 16.2% | 17.7%  | 16.7%  | 9.5%     | 17.1% | 18.1%  | 18.6%  | 12.4%    | 14.4% | 17.8%  | 15.0%  |

## 売上高 (百万円)

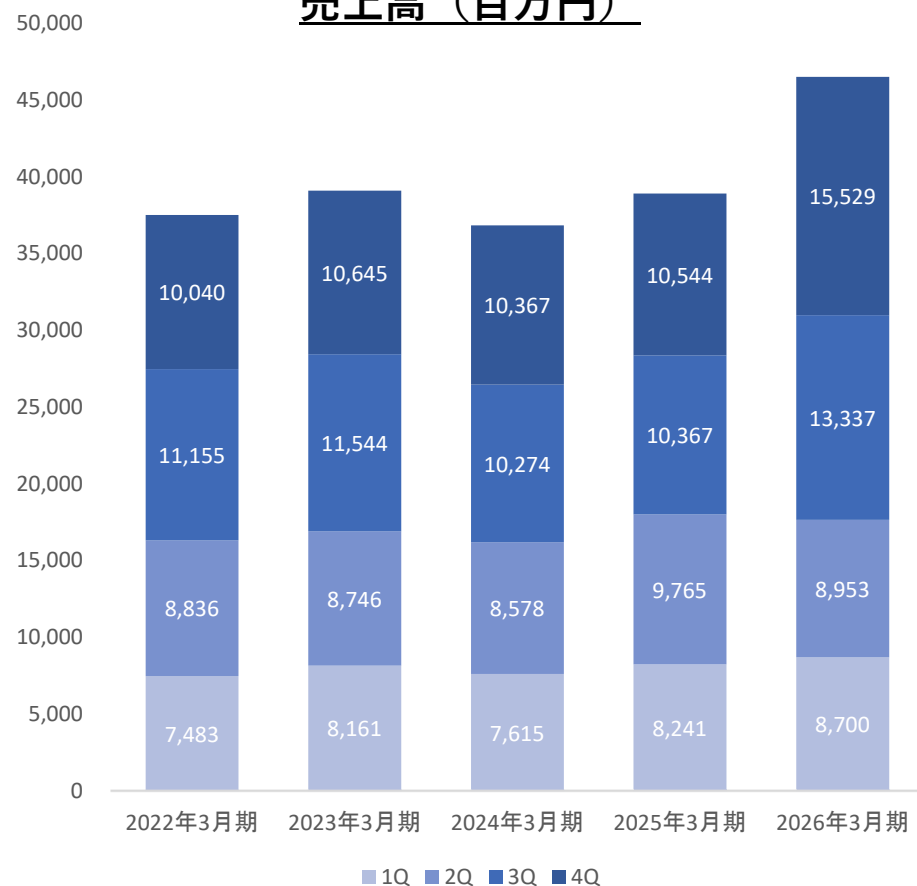

## 営業利益 (百万円)

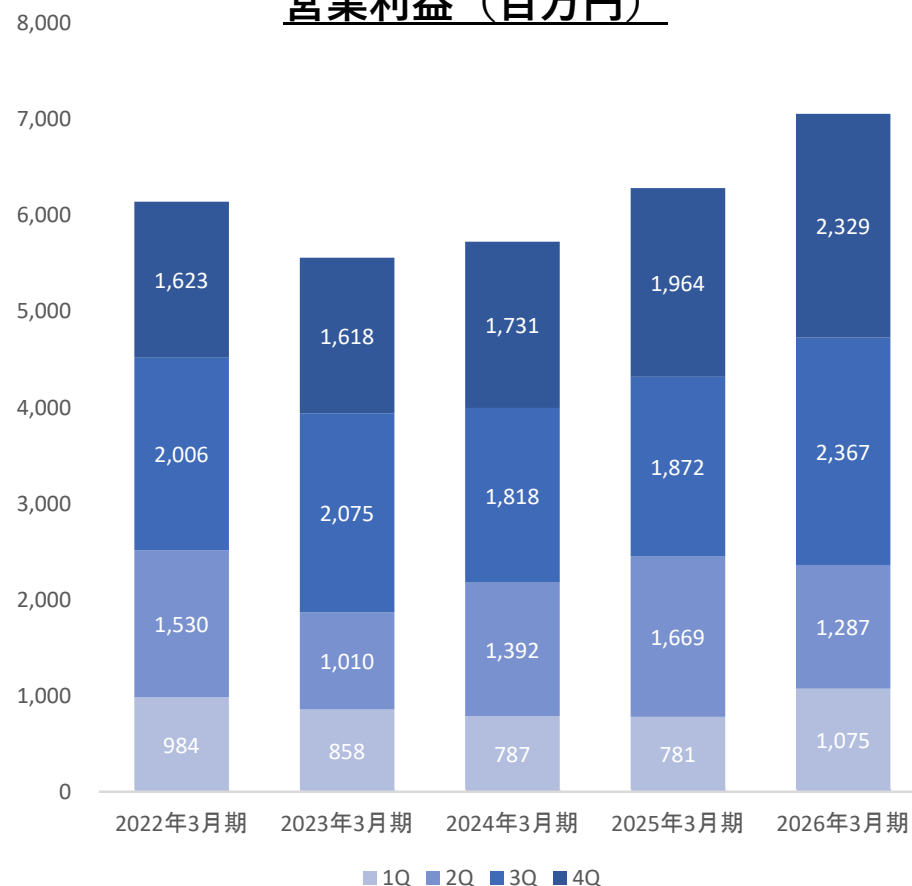

# 四半期別、セグメント別実績 ①コンクリート事業

| ■ コンクリート<br>(単位：百万円) | 2022年3月期 |       |       |       | 2023年3月期 |       |       |       | 2024年3月期 |       |       |       | 2025年3月期 |       |       |       | 2026年3月期 |       |       |       |
|----------------------|----------|-------|-------|-------|----------|-------|-------|-------|----------|-------|-------|-------|----------|-------|-------|-------|----------|-------|-------|-------|
|                      | 1Q       | 2Q    | 3Q    | 4Q    | 1Q       | 2Q    | 3Q    | 4Q    | 1Q       | 2Q    | 3Q    | 4Q    | 1Q       | 2Q    | 3Q    | 4Q    | 1Q       | 2Q    | 3Q    | 4Q    |
| 売上高                  | 5,883    | 6,491 | 8,462 | 7,595 | 5,732    | 6,046 | 8,213 | 7,214 | 5,574    | 5,644 | 7,405 | 7,111 | 5,932    | 6,893 | 6,943 | 7,152 | 6,734    | 6,320 | 7,603 | 9,372 |
| セグメント利益              | 1,097    | 1,395 | 1,689 | 1,369 | 815      | 954   | 1,781 | 1,333 | 922      | 1,131 | 1,542 | 1,305 | 868      | 1,484 | 1,467 | 1,592 | 1,326    | 1,193 | 1,833 | 1,990 |

## 売上高 (百万円)

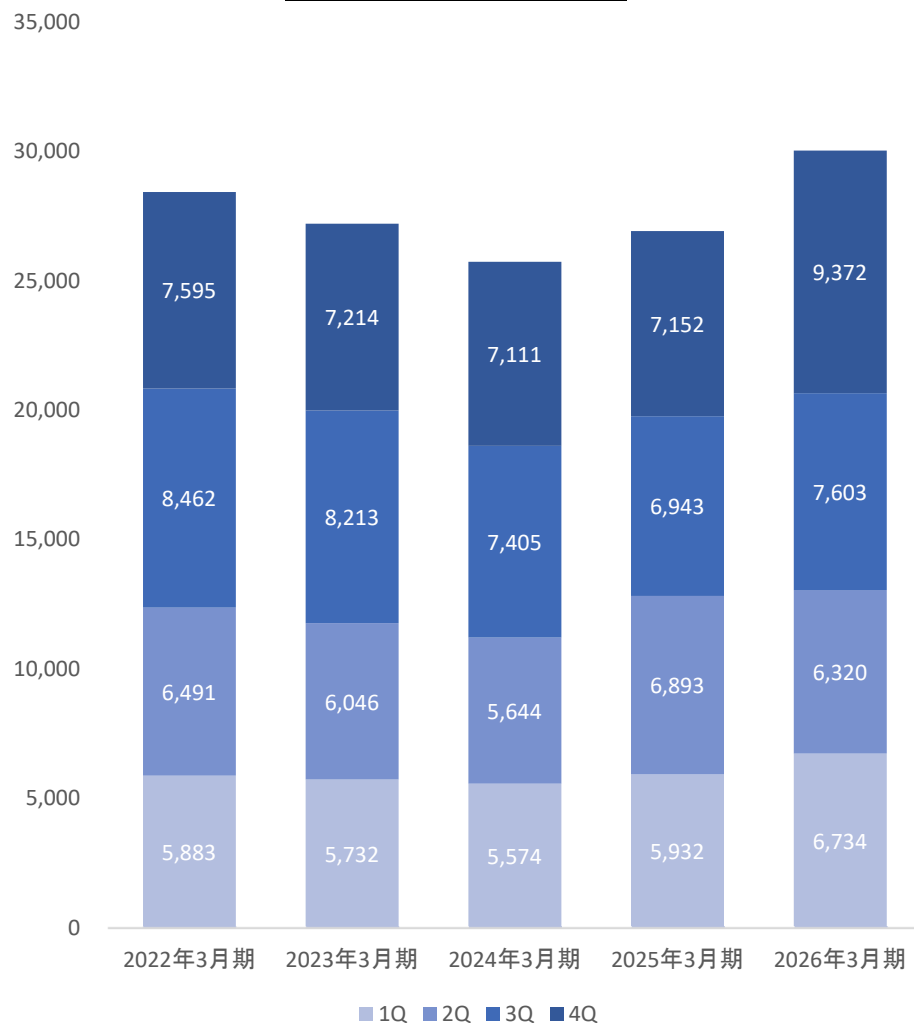

## 営業利益 (百万円)

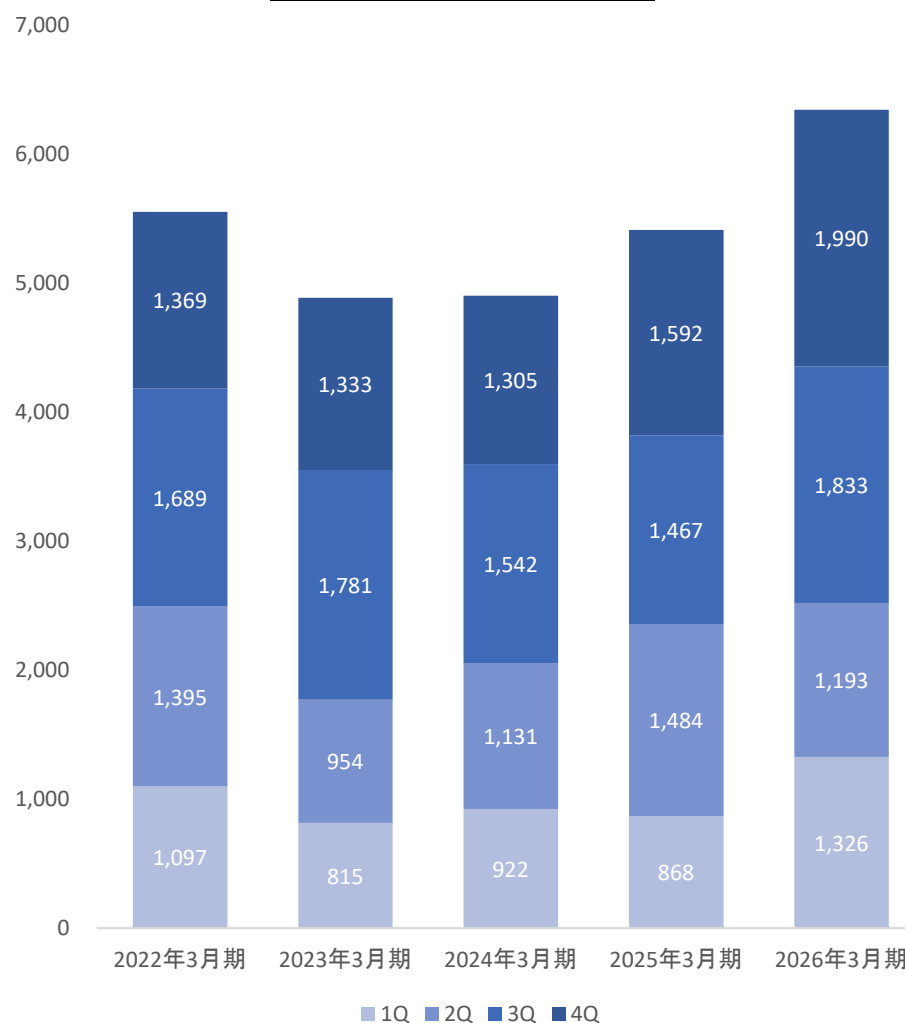

# 四半期別、セグメント別実績 ②パイル事業

| ■ パイル<br>(単位：百万円) | 2022年3月期 |     |     |     | 2023年3月期 |     |     |       | 2024年3月期 |     |     |     | 2025年3月期 |       |       |     | 2026年3月期 |     |     |     |
|-------------------|----------|-----|-----|-----|----------|-----|-----|-------|----------|-----|-----|-----|----------|-------|-------|-----|----------|-----|-----|-----|
|                   | 1Q       | 2Q  | 3Q  | 4Q  | 1Q       | 2Q  | 3Q  | 4Q    | 1Q       | 2Q  | 3Q  | 4Q  | 1Q       | 2Q    | 3Q    | 4Q  | 1Q       | 2Q  | 3Q  | 4Q  |
| 売上高               | 582      | 636 | 674 | 464 | 1,218    | 916 | 888 | 1,024 | 675      | 767 | 568 | 775 | 922      | 1,049 | 1,037 | 681 | 628      | 596 | 675 | 929 |
| セグメント利益           | 11       | 49  | 41  | -15 | 126      | 77  | 63  | -2    | 11       | 35  | -6  | 42  | 139      | 84    | 88    | -65 | -42      | 21  | 45  | 47  |

## 売上高 (百万円)

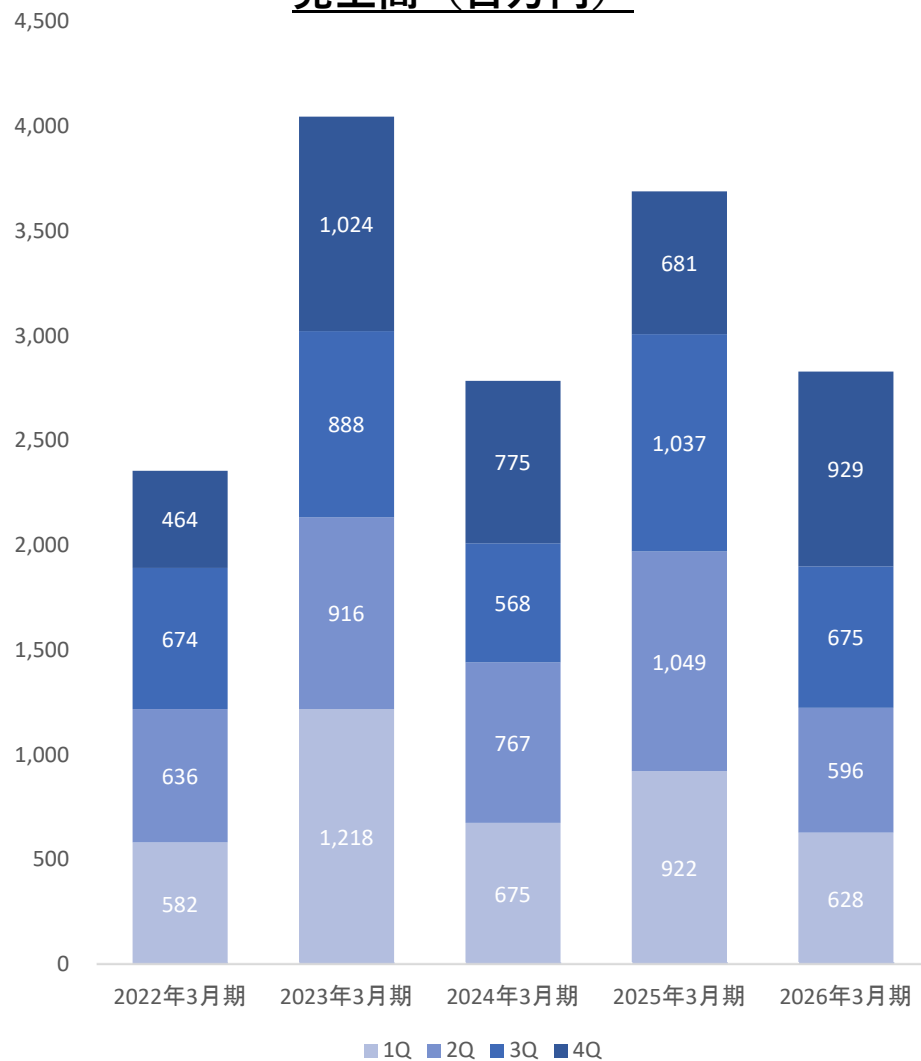

## 営業利益 (百万円)

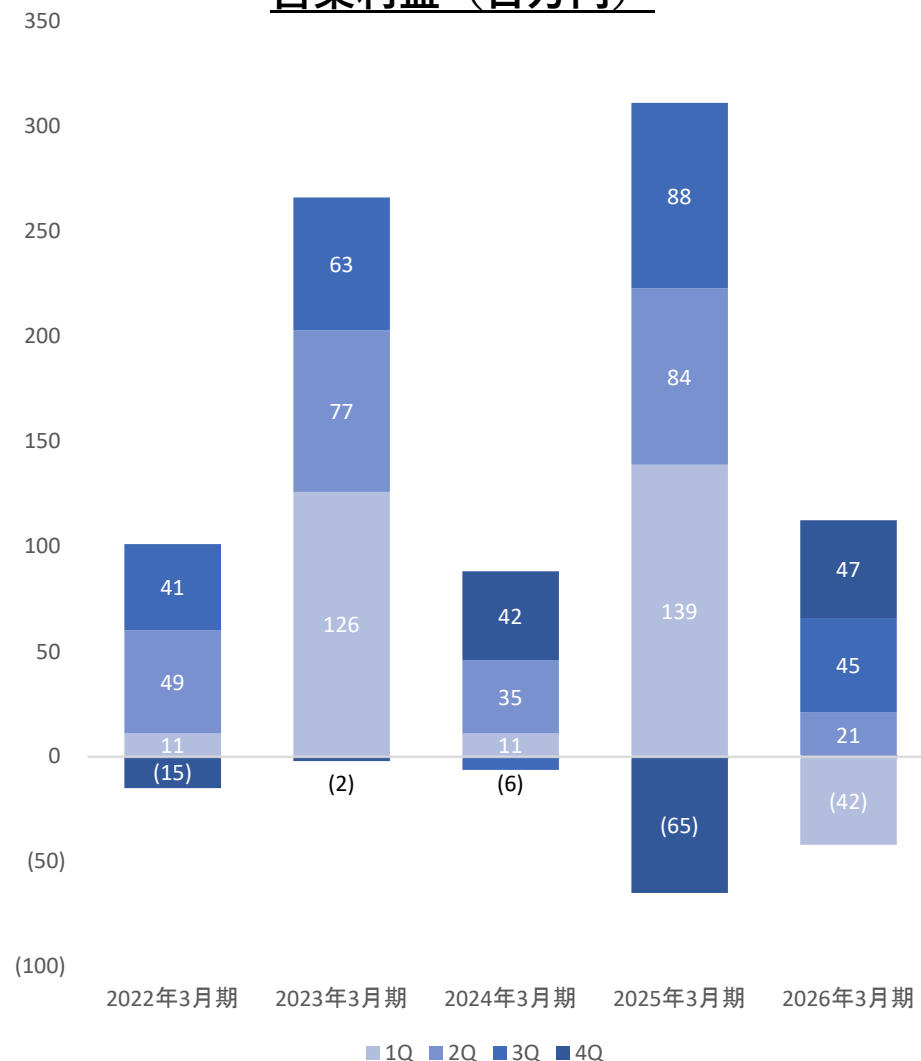

# 四半期別、セグメント別実績 ③斜面防災事業

| ■ 斜面防災<br>(単位：百万円) | 2022年3月期 |       |       |       | 2023年3月期 |       |       |       | 2024年3月期 |       |       |       | 2025年3月期 |     |       |       | 2026年3月期 |       |       |       |
|--------------------|----------|-------|-------|-------|----------|-------|-------|-------|----------|-------|-------|-------|----------|-----|-------|-------|----------|-------|-------|-------|
|                    | 1Q       | 2Q    | 3Q    | 4Q    | 1Q       | 2Q    | 3Q    | 4Q    | 1Q       | 2Q    | 3Q    | 4Q    | 1Q       | 2Q  | 3Q    | 4Q    | 1Q       | 2Q    | 3Q    | 4Q    |
| 売上高                | 506      | 1,225 | 1,483 | 1,352 | 682      | 1,309 | 1,579 | 1,340 | 503      | 1,370 | 1,446 | 1,446 | 544      | 995 | 1,549 | 1,802 | 547      | 1,240 | 1,570 | 1,278 |
| セグメント利益            | 61       | 315   | 445   | 373   | 120      | 345   | 426   | 386   | 90       | 501   | 459   | 507   | 102      | 344 | 583   | 630   | 103      | 435   | 585   | 474   |

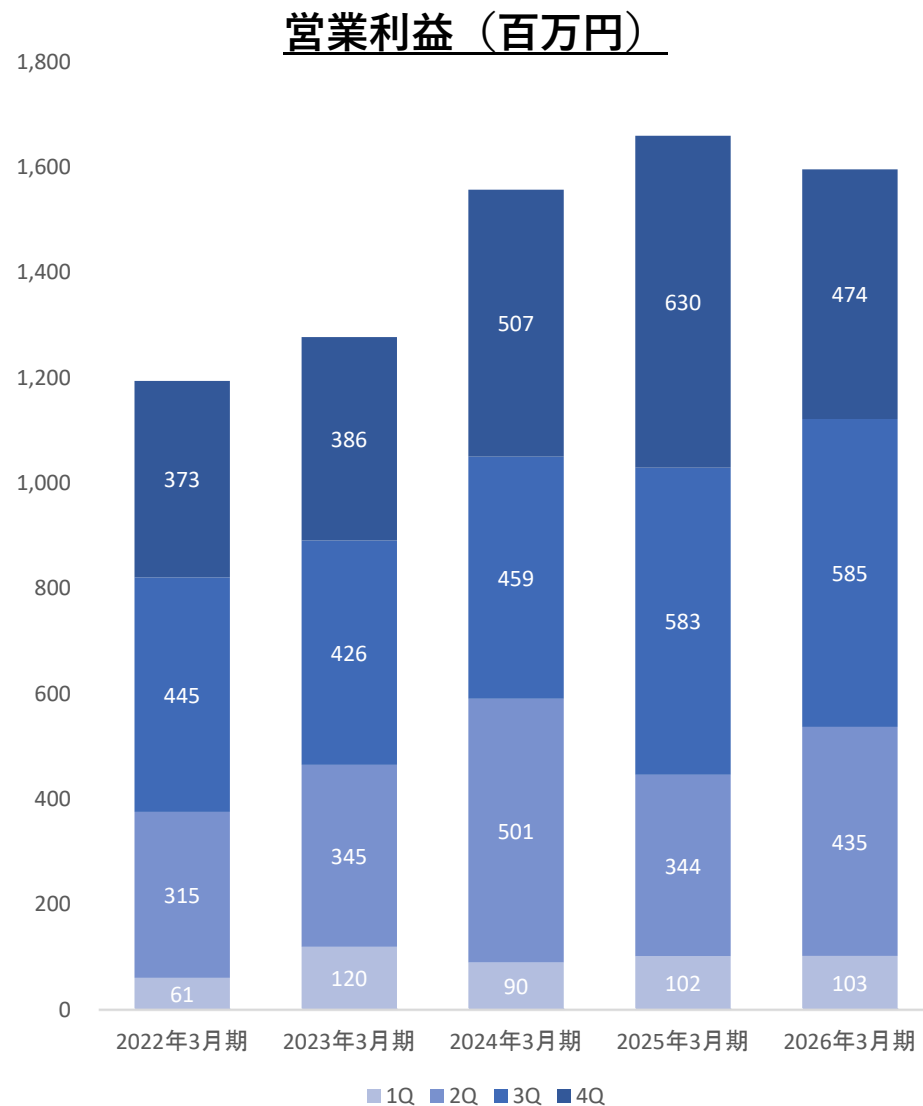
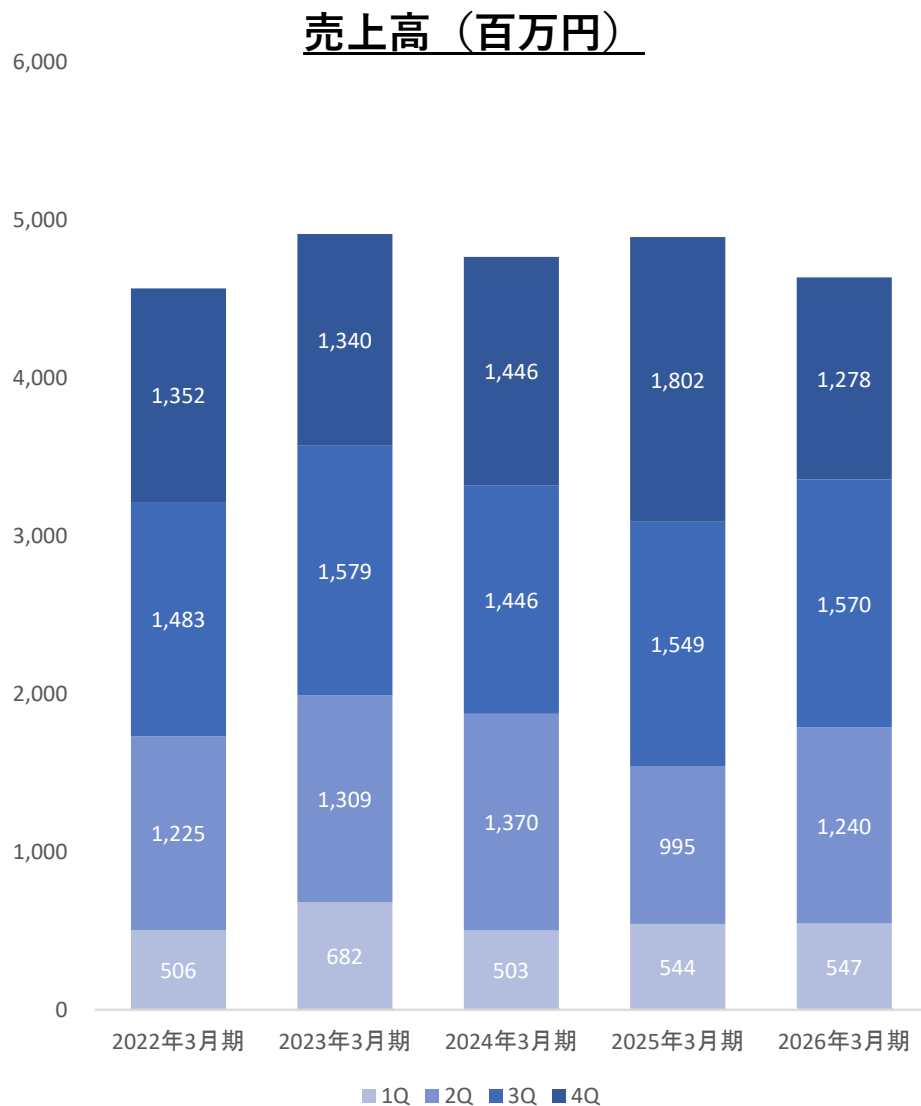

# 四半期別、セグメント別実績 ④その他

| ■ その他<br>(単位：百万円) | 2022年3月期 |     |     |     | 2023年3月期 |     |     |       | 2024年3月期 |     |     |       | 2025年3月期 |     |     |     | 2026年3月期 |     |     |     |
|-------------------|----------|-----|-----|-----|----------|-----|-----|-------|----------|-----|-----|-------|----------|-----|-----|-----|----------|-----|-----|-----|
|                   | 1Q       | 2Q  | 3Q  | 4Q  | 1Q       | 2Q  | 3Q  | 4Q    | 1Q       | 2Q  | 3Q  | 4Q    | 1Q       | 2Q  | 3Q  | 4Q  | 1Q       | 2Q  | 3Q  | 4Q  |
| 売上高               | 533      | 505 | 565 | 662 | 540      | 487 | 876 | 1,078 | 874      | 805 | 887 | 1,056 | 843      | 829 | 890 | 892 | 791      | 796 | 889 | 927 |
| セグメント利益           | 90       | 105 | 123 | 142 | 95       | 19  | 176 | 255   | 162      | 137 | 214 | 276   | 186      | 190 | 186 | 217 | 218      | 167 | 255 | 253 |

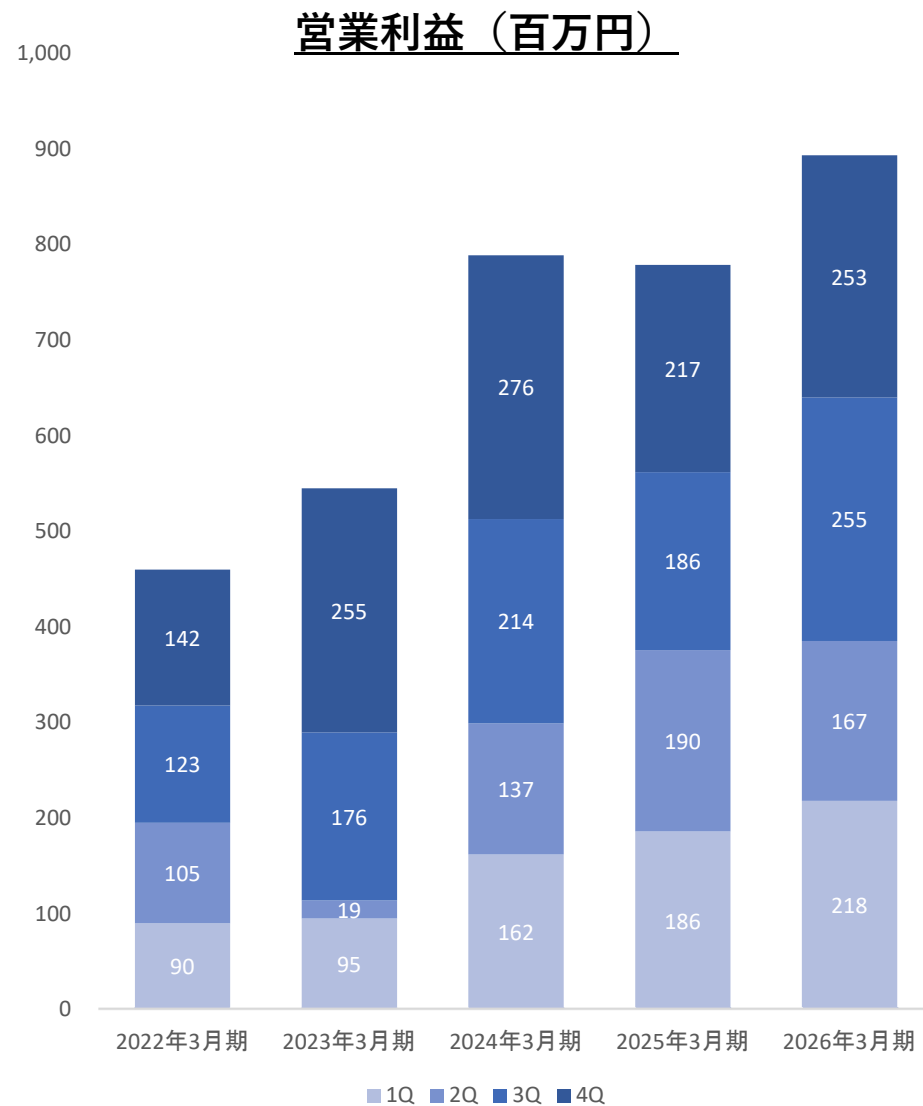
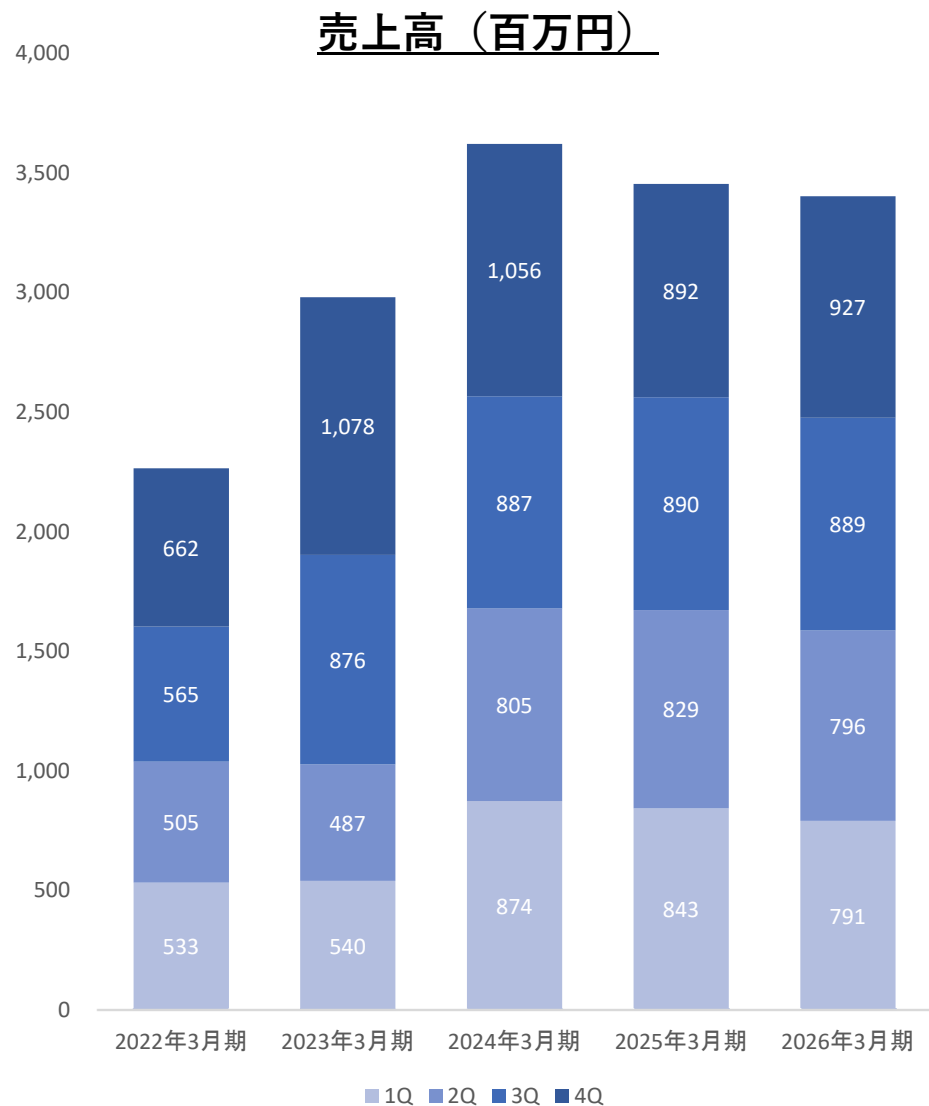

## 本資料の取り扱いについて

本資料には、将来の見通しに関する記述が含まれています。将来の見通しに関する記述は、本資料の日付時点の情報に基づいて作成されています。これらの記述は、将来の結果や業績を保証するものではありません。

将来予想に関する記述には様々なリスクや不確実性が含まれており、その結果、実際の業績や財務状況は、将来予想に関する記述によって明示的または黙示的に示された将来の業績や結果の予測とは大きく異なる可能性があります。

これらの記述に記載された結果と大きく異なる可能性のある要因には、国内及び国際的な経済状況の変化や、当社が事業を展開する業界の動向などが含まれますが、これらに限定されるものではありません。また当社以外の事項・組織に関する情報は、一般に公開されている情報に基づいており、当社はそのような一般に公開されている情報の正確性や適切性を検証しておらず、保証していません。

## 本資料に関するお問い合わせ先

株式会社ベルテクスコーポレーション

経営企画本部 経営企画部

Tel: 03-3556-2801

